

YAESU

**EMETTEUR-RECEPTEUR DE
BANDE AVIATION**

FTA-450L

Manuel d'utilisation

TABLE DES MATIÈRES

Remarque Importante!	1	Fonctionnement Avancé	25
Introduction	2	Fonctionnement du mode double veille	26
Accessoires et Options	3	Fonctionnement du mode minuteur	29
Accessoires fournis	3	Fonction TOT	33
Options disponibles.....	3	Économiseur de batterie pendant la réception	33
Consignes de Sécurité	4	Utilisation du casque-micro	34
Commandes et Connecteurs (Panneau Supérieur) ...	7	Fonctionnement VOX	34
Commandes et Connecteurs (Panneau Avant)	8	Réglage de l'effet local	35
Commandes et Connecteurs (Côté Gauche)	9	Fonction de verrouillage	36
Commandes et Connecteurs (Côté Droit)	10	Fonction de verrouillage PTT	38
Afficheur LCD (Bande COM)	11	Modification des pas de fréquence.....	38
Avant de Commencer	12	Fonction ANL.....	39
Installation et dépose de la batterie	12	Fonctionnement de la Mémoire	40
Charge de la batterie.....	13	Rappel des mémoires	40
Installation du support de piles alcalines	14	Stockage instantané.....	42
Indication de batterie faible.....	14	Entretien de la mémoire	43
Raccordement d'alimentation c.c. externe.....	15	Opération de Balayage	47
Installation de l'antenne.....	15	Balayage des canaux	47
Installation du clip de ceinture	15	Balayage de canaux spécifiques	49
Branchement du casque.....	16	Fonctionnement de base.....	51
Précautions	16	Mode SETUP	51
Fonctionnement de Base	17	Entretien de la mémoire	52
Réception (bande COM)	17	Réglage du fonctionnement en mode COMM	52
Accès à la fréquence d'urgence 121.5 MHz.....	20	Réglage du fonctionnement et configuration de la radio ...	55
Émission (bande COM).....	21	A propos de la radio	58
Modes de fonctionnement.....	22	Résumé du menu SETUP.....	58
Réinitialisation de la radio	23	Spécifications	60
Réception de radiodiffusion de canaux météo	25	Dépannage de Raccordement de Casque	62
- Canaux météo pour USA / Canada seulement -.....	25		

REMARQUE IMPORTANTE!

Conditions FCC de conformité d'exposition aux RF pour l'utilisation professionnelle seulement:

Le **FTA-450L** a été testé et certifié conforme aux limites d'exposition établies par la FCC (Commission Fédérale des Communications) en matière d'utilisation professionnelle/Environnement d'exposition contrôlé. De plus, la radio est conforme aux normes et directives suivantes:

- FCC 96-326, Directives sur l'évaluation des effets environnementaux du rayonnement de radiofréquence.
- FCC OET Bulletin 65 Edition 97-01 (1997) Supplément C, Evaluation de la conformité aux Directives FCC pour l'exposition humaine aux champs de radiofréquence électromagnétiques.
- ANSI/IEEE C95.1-1992, Norme IEEE relative aux niveaux de sécurité liés à l'exposition humaine aux champs de radiofréquence électromagnétiques, de 3 kHz à 300 GHz.
- ANSI/IEEE C95.3-1992, IEEE Procédure recommandée pour mesurer les champs électromagnétiques potentiellement dangereux - RF et micro-ondes.
- Cette radio n'est PAS approuvée pour l'utilisation par la population générale dans un environnement non contrôlé. Cette radio est limitée à un usage professionnel et uniquement aux opérations liées au travail, et l'opérateur radio doit savoir comment contrôler ses conditions d'exposition aux RF.**
- Pendant l'émission, maintenez la radio en position verticale avec le micro à une distance de 1 à 2 pouces (2,5 à 5 cm) de votre bouche et maintenez l'antenne à une distance minimum de 1 pouce (2,5 cm) de votre tête et de votre corps.**
- La radio doit être utilisée selon un cycle d'utilisation maximum ne dépassant pas 50% dans les configurations PTT normales. NE transmettez PAS pendant plus de 50% du temps total d'utilisation de la radio (50% du cycle d'utilisation). L'émission pendant plus de 50% du temps peut avoir pour conséquence le dépassement des limites de conformité d'exposition RF de la FCC.**
La radio émet lorsque l'icône "TX" est affichée dans le coin supérieur gauche de l'écran de la radio. La radio peut émettre en appuyant sur le bouton PTT.
- Utilisez toujours des accessoires autorisés par YAESU.**

AVIS

Cet émetteur-récepteur ne contient aucun point réparable par l'utilisateur.

Toutes les interventions de réparation doivent être confiées à votre Centre d'assistance agréé.

INTRODUCTION

Le **FTA-450L** est un émetteur-récepteur portatif compact, élégant et robuste, qui permet de communiquer (émission et réception) sur la bande de communication aéronautique internationale (bande "COM": de 118 à 136.975 MHz.)

Le **FTA-450L** possède un écran LCD à matrice de points de 43,2 x 43,2 mm qui permet d'afficher de nombreuses informations sur une ligne. Le **FTA-450L** inclut l'écoute de la bande météo NOAA et 200 canaux mémoire. Les configurations des canaux peuvent être reprogrammées facilement en quelques minutes grâce au logiciel de programmation PC en option et à votre PC.

Il est recommandé de lire la totalité de ce manuel afin de comprendre parfaitement les nombreuses fonctions du **FTA-450L**. Conservez ce manuel à portée de main pour pouvoir l'utiliser comme référence.

Félicitations!

Vous voilà en possession d'un outil de communication précieux, une radio bidirectionnelle YAESU! Robuste, fiable et facile à utiliser, votre radio YAESU vous permettra de rester en contact avec vos amis et collègues pendant des années, avec des temps d'entretien et d'immobilisation négligeables.

Prenez quelques minutes pour lire attentivement ce manuel. Les informations qu'il contient vous permettront d'obtenir les performances maximum de votre radio, si des questions se posent ultérieurement.

Nous sommes heureux que vous ayez rejoint l'équipe YAESU. Les produits YAESU couvrent la gamme complète des applications de radiocommunication, et notre réseau d'assistance mondial est là pour vous servir. Nous sommes là pour vous aider à transmettre vos messages.

ACCESSOIRES ET OPTIONS

Accessoires fournis

SBR-39LI	Batterie lithium-ion (7,2V 2200mAh)
SAD-25	Chargeur c.a.
SBH-11	Socle de chargeur
SDD-12	Convertisseur CC/CA allume-cigare
SRA-20A *1	Antenne héliçoïdale
SHB-11	Clip de ceinture
SCU-42	Câble adaptateur de casque
SBT-12	Compartiment de piles alcalines
T9101606	Câble USB
L9190192	Tore magnétique

Manuel d'utilisation

Fiche de garantie

- *1 Gain d'antenne: 2,15 dBi
Impédance: 50 ohms

Options disponibles

SSM-20A	Micro haut-parleur
SEP-10A	Écouteur (disponible seulement avec le SSM-20A)
SEP-11A	Écouteur
YCE01	Logiciel de programmation PC (Téléchargez le logiciel de programmation PC YCE01 sur le site YAESU).

La disponibilité des accessoires peut varier. Certains accessoires sont fournis de série conformément aux exigences locales, tandis que d'autres peuvent ne pas être disponibles dans certaines régions. Contactez votre concessionnaire Yaesu pour tout détail concernant ces options et toute option récente.



Le branchement d'accessoires non approuvés par YAESU qui pourrait endommager l'appareil annulera la garantie limitée du FTA-450L.

Consignes de Sécurité





Lisez attentivement les précautions de sécurité pour utiliser ce produit sans danger.

Yaesu n'est pas responsable de défaillances ou autres problèmes résultant d'une utilisation incorrecte de ce produit de votre part ou de la part de tiers. De plus, Yaesu n'est pas responsable de dommages causés par l'utilisation de ce produit de votre part ou de la part de tiers, sauf en cas de demande de paiement de dommages aux termes de la loi.

Type et signification des marquages







	DANGER	Indique une situation dangereuse imminente qui, si elle n'est pas évitée, peut entraîner la mort ou de graves blessures.
	AVERTISSEMENT	Indique une situation potentiellement dangereuse qui, si elle n'est pas évitée, peut entraîner la mort ou de graves blessures.
	ATTENTION	Indique une situation potentiellement dangereuse qui, si elle n'est pas évitée, peut causer des blessures mineures ou modérée ou uniquement des dommages matériels.

Type et signification des symboles

	Indique une action interdite, qui doit être évitée pour utiliser le produit sans danger. Par exemple,  indique que le produit ne doit pas être démonté.
	Indique une action nécessaire, à effectuer pour utiliser le produit sans danger. Par exemple,  indique que la prise d'alimentation doit être débranchée.



	N'utilisez pas ce produit dans "un lieu où son utilisation est interdite", par ex. à l'intérieur d'un hôpital, d'un avion ou d'un train. Ce produit peut affecter des dispositifs électroniques ou médicaux.
---	--

-  **N'utilisez pas ce produit en conduisant une bicyclette ou une voiture. Vous pourriez avoir un accident.**
Arrêtez la bicyclette ou la voiture dans un endroit sûr avant d'utiliser ce produit.
-  **Ne transmettez pas dans un endroit bondé pour la sécurité des personnes utilisant un dispositif médical tel qu'un pacemaker cardiaque.**
Les ondes radio émises par ce produit peuvent causer un mauvais fonctionnement du dispositif médical et entraîner un accident.
-  **Ne touchez pas des matières qui fuient de la batterie à mains nues.**
Les produits chimiques collés à votre peau ou pénétrant dans les yeux peuvent provoquer des brûlures chimiques. Dans ce cas, consultez immédiatement un médecin.
-  **Si vous portez un dispositif médical tel qu'un pacemaker cardiaque, vous ne devez pas émettre à proximité du dispositif. Pour les émissions, utilisez une antenne externe et restez aussi loin que possible de l'antenne externe.**
Les ondes radio émises par l'émetteur peuvent causer un mauvais fonctionnement du dispositif médical et entraîner un accident.
-  **N'utilisez pas ce produit ou le chargeur de batterie dans un endroit où des gaz inflammables sont dégagés.**
Vous pourriez causer un incendie ou une explosion.
-  **Ne soudez pas et ne court-circuitiez pas la borne de la batterie.**
Vous pourriez causer un incendie, une fuite, une surchauffe, une explosion ou un allumage. Ne transportez pas la batterie si vous portez un collier, des barrettes ou de petits objets métalliques. Cela pourrait causer un court-circuit.

CONSIGNES DE SÉCURITÉ



AVERTISSEMENT



Ne mettez pas cet émetteur-récepteur sous tension avec une tension différente de la tension d'alimentation spécifiée.

Cela pourrait causer un incendie, un choc électrique ou des détériorations.



N'utilisez pas la batterie pour un modèle d'émetteur-récepteur différent de celui spécifié.

Vous pourriez causer un incendie, une fuite, une surchauffe, une explosion ou un allumage.



N'effectuez pas de transmissions très longues.

Le corps principal de l'émetteur-récepteur risque de surchauffer et d'entraîner une défaillance ou des brûlures.



Ne démontez pas et n'altérez pas ce produit.

Cela pourrait causer des blessures, un choc électrique ou une défaillance.



Vérifiez la propreté des bornes de la batterie.

Des contacts de bornes sales ou corrodés risquent de causer un incendie, une fuite, une surchauffe, une explosion ou un allumage.



Ne manipulez pas la batterie ou le chargeur avec des mains humides. Ne branchez pas et ne débranchez pas la prise d'alimentation avec des mains humides.

Cela pourrait causer des blessures, des fuites, un incendie ou une défaillance.



Si le corps principal du produit, la batterie ou le chargeur de batterie émet de la fumée ou une odeur étrange, éteignez immédiatement l'émetteur-récepteur; retirez la batterie et débranchez la fiche de la prise.

Cela pourrait causer un incendie, une fuite, une surchauffe, une détérioration, un allumage ou une défaillance. Contactez le concessionnaire chez qui vous avez acheté ce produit ou le service clientèle Yaesu.



N'utilisez pas la batterie si elle est endommagée extérieurement ou déformée.

Cela pourrait causer un incendie, une fuite, une surchauffe, une explosion ou un allumage.



N'utilisez pas un chargeur de batterie qui n'est pas recommandé par Yaesu.

Cela pourrait causer un incendie ou une défaillance.



Pendant l'émission, maintenez l'émetteur-récepteur à une distance minimum de 5,0 mm (3/16 pouces) de votre corps. Utilisez exclusivement l'antenne fournie. N'utilisez pas d'antennes modifiées ou endommagées.



S'il n'est pas possible de charger de la batterie pendant le temps de charge spécifié, débranchez immédiatement la prise du chargeur de batterie.

Vous pourriez causer un incendie, une fuite, une surchauffe, une explosion ou un allumage.



ATTENTION



Ne balancez pas et ne lancez pas ce produit en le tenant par son antenne.

Il pourrait heurter et blesser quelqu'un. De plus, il pourrait se casser ou être endommagé.



N'utilisez pas l'émetteur-récepteur dans un endroit bondé.

L'antenne pourrait heurter et blesser quelqu'un.



Ne placez pas l'émetteur-récepteur dans un endroit exposé à la lumière directe du soleil ou à proximité d'un chauffage.

Il pourrait se déformer ou se décolorer.



Ne placez pas l'émetteur-récepteur dans un endroit humide ou poussiéreux.

Cela pourrait causer un incendie ou une défaillance.



Pendant l'émission, maintenez l'antenne aussi loin de vous que possible.

Des expositions prolongées aux ondes électromagnétiques peuvent avoir un impact négatif sur votre santé.



Ne nettoyez pas le boîtier avec un diluant ou du benzène.

Utilisez un chiffon doux et sec pour nettoyer le boîtier.



Si l'émetteur-récepteur n'est pas utilisé pendant une période prolongée, éteignez-le et retirez la batterie par mesure de sécurité.



Évitez de faire tomber, de heurter ou de lancer l'émetteur-récepteur.

Cela pourrait le casser ou l'endommager.

CONSIGNES DE SÉCURITÉ



Éloignez les cartes magnétiques et les bandes vidéo de l'émetteur-récepteur.

Les données enregistrées sur des cartes de paiement ou des bandes vidéo pourraient être effacées.



Chargez la batterie dans une plage de température de +5 °C à +35 °C.

Charger la batterie en dehors de cette plage de température peut causer des fuites, une surchauffe, réduire les performances ou diminuer la durée de vie de la batterie.



Pour débrancher le cordon d'alimentation du chargeur de batterie, tenez bien la fiche d'alimentation.

Tirer sur le cordon d'alimentation risque de l'endommager et de provoquer un incendie ou un choc électrique.



N'utilisez pas les écouteurs ou le casque à des niveaux sonores très élevés.

Vous pourriez perdre l'audition.



Maintenez ce produit hors de la portée des enfants.

Ils pourraient se blesser, etc.



Installez le clip de ceinture solidement.

S'il est installé de façon incorrecte, le FTA-450L risque de tomber et d'occasionner des blessures ou des dommages.



Ne placez pas d'objets lourds sur le cordon d'alimentation du chargeur de batterie.

Le cordon de la batterie peut être endommagé et causer un incendie ou un choc électrique.



N'utilisez pas le chargeur de batterie fourni pour charger une batterie qui n'est pas conçue pour l'utilisation avec le chargeur.

Cela pourrait causer un incendie.



N'utilisez pas l'émetteur à proximité d'un téléviseur ou d'une radio.

Des interférences radio peuvent se produire dans l'émetteur-récepteur, le téléviseur ou la radio.



N'utilisez pas des produits différents des options et des accessoires spécifiés.

Cela pourrait causer une défaillance.



Lorsque le chargeur de batterie n'est pas utilisé, débranchez la fiche d'alimentation de la prise.



Avant d'éliminer la batterie usagée, appliquez du ruban adhésif ou similaire sur ses bornes.



Avant d'utiliser cet émetteur-récepteur dans un véhicule hybride ou à économie de carburant, vérifiez auprès du constructeur automobile que l'émetteur-récepteur peut être utilisé dans ce véhicule.

Les bruits générés par un dispositif électrique embarqué (inverseur, etc.) risquent d'interrompre le fonctionnement normal de l'émetteur-récepteur.

COMMANDES ET CONNECTEURS (PANNEAU SUPÉRIEUR)

① Prise d'antenne

Ce connecteur BNC reçoit l'antenne flexible fournie ou une antenne extérieure conçue pour fournir une impédance de 50 Ω sur la bande de communication aviation.

② Bouton VOLUME (intérieur)

Tournez cette commande (intérieure) dans le sens horaire pour augmenter le volume.

③ Bouton sélecteur DIAL (extérieur)

Cet interrupteur rotatif à 20 positions (extérieur) accorde la fréquence de fonctionnement ou sélectionne les canaux de mémoire.

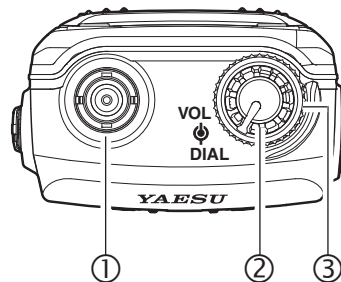

Commandes et Connecteurs (Panneau Avant)

① Afficheur LCD (affichage à cristaux liquides)
L'afficheur indique les conditions de fonctionnement sélectionnées, comme indiqué à la page 11.

② Microphone
Pour émettre, parlez dans l'ouverture du micro avec un niveau de voix normal, tout en appuyant sur l'interrupteur **PTT**.

③ Touches curseur et touche **ENT**
Les touches curseur [◀] et [▶] permettent de sélectionner un élément affiché sur l'écran LCD.
Appuyez sur la touche **ENT** pour déterminer la sélection ou les valeurs entrées.

④ Touches de commande
Appuyez sur la touche **MENU** pour afficher l'écran MENU.
Appuyez sur la touche **BACK** pour revenir à l'affichage de l'écran précédent.
Appuyez sur la touche **SAVE** pour enregistrer les informations du canal actuellement utilisé dans la mémoire.
Appuyez sur la touche de verrouillage [**On**] et maintenez-la enfoncée pour activer la fonction de verrouillage. Les commandes et les touches seront désactivées. Appuyez à nouveau et maintenez enfoncée pour désactiver la fonction de verrouillage.

⑤ Touche **COMM**
Appuyez sur cette touche pour accéder instantanément au mode COMM.

⑥ Clavier numérique
Le clavier permet de régler les fréquences.

⑦ Touche **121.5**
Appuyez sur cette touche et maintenez-la enfoncée pour accéder instantanément à la fréquence d'urgence (121.5 MHz).

⑧ Haut-parleur
Le haut-parleur interne se trouve dans cette position.

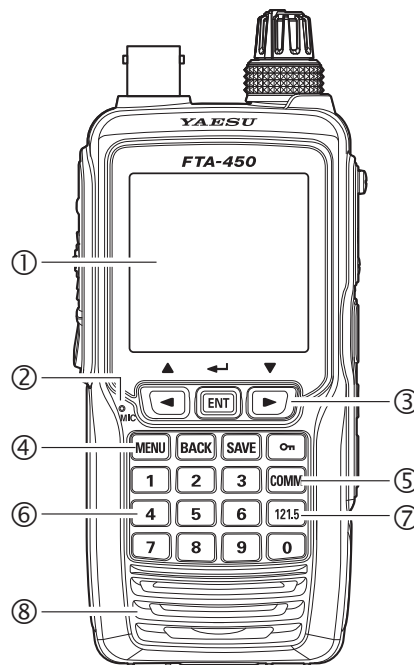

Commandes et Connecteurs (Côté Gauche)

① Interrupteur POWER

Appuyez sur ce bouton et maintenez-le enfoncé pour allumer et éteindre la radio.

② Interrupteur PTT (Push To Talk)

Appuyez sur ce bouton et maintenez-le enfoncé pour émettre lorsque vous opérez sur la bande COM. Relâchez ce bouton pour revenir au mode "Réception". Voir page 21 pour plus de détails.

③ Interrupteur SQL (squelch)

Vous pouvez appuyer sur ce bouton pour "ouvrir" le squelch manuellement pour pouvoir écouter les signaux très faibles. Appuyez sur ce bouton pendant 2 secondes pour "ouvrir" le squelch en continu. Appuyez à nouveau sur ce bouton pour reprendre l'écoute normale (silencieuse). Voir page 19 pour plus de détails.

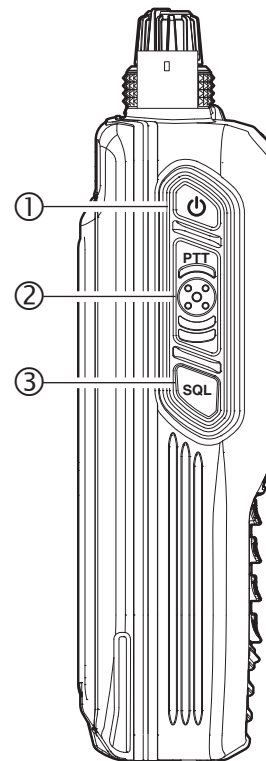

Commandes et Connecteurs (Côté Droit)

① Prise jack **MIC/SP**

Vous pouvez brancher le câble adaptateur de casque **SCU-42**, le haut-parleur **SSM-20A** en option ou l'écouteur **SEP-11A** en option dans cette prise jack. Pour utiliser cette prise, vous devez d'abord retirer le couvercle du corps de l'émetteur-récepteur.



*Évitez que le **FTA-450L** soit mouillé pendant que le couvercle **MIC/SP** est déposé.*

② Prise jack **DATA**

Vous pouvez brancher le câble USB en option dans cette prise. Pour utiliser cette prise, vous devez d'abord soulever le couvercle en caoutchouc du corps de l'émetteur-récepteur.



*Évitez que le **FTA-450L** soit mouillé pendant que le couvercle en caoutchouc est déposé.*

③ Prise jack **EXT DC**

Si une source d'alimentation extérieure de 9,5- à 10,5 Volts c.c. est disponible, vous pouvez brancher ici le convertisseur CC/CC de l'allume-cigare **SDD-12**. Pour utiliser cette prise, vous devez d'abord soulever le couvercle en caoutchouc du corps de l'émetteur-récepteur.



*1) Évitez que le **FTA-450L** soit mouillé pendant que le couvercle en caoutchouc est déposé.*

*2) Ne branchez aucun accessoire qui n'a pas été approuvé par **YAESU** à l'alimentation c.c.*

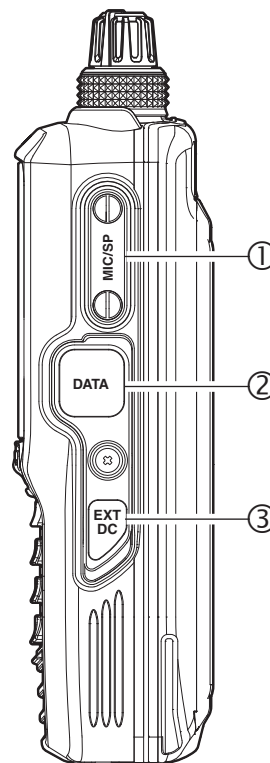

Afficheur LCD (Bande COM)

L'icône "BUSY" apparaît pendant la réception radio ou "TX" pendant l'émission.

Ce champ affiche la fréquence d'exploitation.

Ce champ affiche les icônes qui indiquent les différents états de l'émetteur-récepteur, tels que "Temporisateur actif", "Batterie pleine", etc.

Ce champ affiche les modes d'exploitation.

Ce champ affiche le nom de balise du canal actuellement utilisé.

Ce champ affiche le niveau du volume audio ou le squelch.

Ce champ affiche les canaux que vous avez utilisés précédemment.



Ce champ affiche les icônes qui indiquent différents états de fonctions, tels que "VOX actif", "Split actif", etc.

L'icône "MEM" apparaît si le canal sélectionné est programmé dans la mémoire Scan.

AVANT DE COMMENCER

Installation et dépose de la batterie

- ❑ Pour installer la batterie, insérez la batterie **SBR-39LI** dans le compartiment de batterie au dos de l'émetteur-récepteur, appuyez sur l'extrémité de la batterie tout en appuyant sur le loquet situé à la base de l'émetteur-récepteur, puis verrouillez la batterie en faisant coulisser la plaque de verrouillage à côté du loquet jusqu'à ce que "LOCK" apparaisse entièrement.

Remarque:

- Le joint en caoutchouc du **SBR-39LI** ne doit pas être desserré pendant l'insertion.
 - Risque d'explosion si la batterie est remplacée par un type incorrect.
 - Éliminez les batteries usagées conformément aux instructions.
- ❑ Pour retirer la batterie, éteignez l'émetteur-récepteur, faites coulisser la plaque de verrouillage jusqu'à ce que "UNLOCK" apparaisse entièrement, soulevez l'extrémité de la batterie en appuyant sur le loquet de la batterie, puis sortez la batterie de la radio.

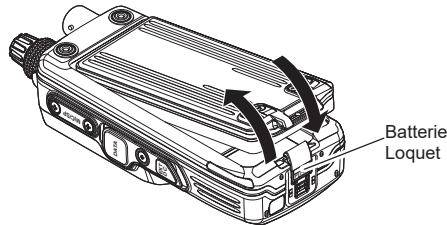

N'essayez pas d'ouvrir des batteries au lithium-ion rechargeables; des personnes pourraient être blessées et la batterie au lithium-ion pourrait être endommagée si une ou plusieurs piles étaient court-circuitées accidentellement.

Remarque:

Pour retirer la batterie après avoir installé le clip de ceinture **SHB-11** (voir page 15), relevez le clip avant d'appuyer sur le loquet de la batterie.

AVANT DE COMMENCER

Charge de la batterie

Il est nécessaire de charger complètement la batterie au lithium-ion sur l'émetteur-récepteur. Suivez la procédure ci-dessous:

1. Installez la batterie au lithium-ion dans l'émetteur-récepteur. Assurez-vous que l'émetteur-récepteur est éteint.
2. Insérez la fiche du câble du chargeur de batterie **SAD-25** dans la prise située au dos du socle de charge **SBH-11**, puis branchez le **SAD-25** dans la prise de ligne c.a.

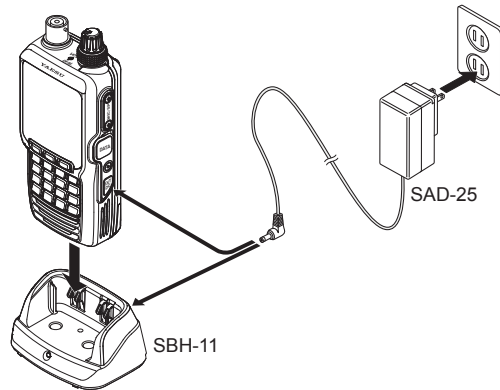

3. Insérez l'émetteur-récepteur dans le **SBH-11**; la prise d'antenne doit se trouver à gauche lorsque le socle est vu de face.
 - Vous pouvez brancher directement la fiche du

câble du **SAD-25** dans la prise **EXT DC** située sur le côté droit de l'émetteur-récepteur. Dans ce cas, l'icône “” apparaît dans le coin supérieur droit de l'écran LCD.

4. Si l'émetteur-récepteur est inséré correctement, l'indicateur ROUGE sur le **SBH-11** s'allume.
 - Une batterie complètement déchargée sera complètement rechargée en 5,5 heures, puis le témoin VERT sur le **SBH-11** clignotera pour indiquer que la batterie est complètement chargée.
 - Il faut 10 heures pour une charge complète lorsque le **SAD-25** est branché directement à l'émetteur-récepteur.

Remarques importantes:

- Le **SAD-25** n'est pas conçu pour alimenter l'émetteur-récepteur pour le trafic (émission).
- Ne laissez pas le chargeur branché à l'émetteur-récepteur pendant des périodes continues supérieures à 24 heures. Une surcharge à long-terme risque de détériorer la batterie au lithium-ion et de réduire considérablement sa durée d'utilisation.
- Si vous utilisez un chargeur différent du **SAD-25**, **SBH-11**, ou si vous utilisez une batterie différente de **SBR-39LI**, suivez les instructions fournies avec le chargeur/la batterie. Contactez votre concessionnaire pour être sûr que le chargeur ou la batterie spécifique est adapté à l'usage prévu.

AVANT DE COMMENCER

Installation du support de piles alcalines

Le support de piles **SBT-12** fourni permet d'utiliser le **FTA-450L** avec six piles alcalines de type "AA".

- Pour installer une pile, insérez d'abord le côté (-), puis appuyez sur le côté (+) pour enclencher la pile. Faites attention à la polarité indiquée à l'intérieur du boîtier.

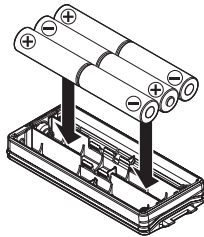

SBT-12
Support de batterie alcaline



*Le **SBT-12** ne doit pas être utilisé avec des piles rechargeables. Le **SBT-12** ne contient pas de circuits de protection thermique ou de protection de surintensité, nécessaires pour utiliser des piles Ni-Cd et Ni-MH.*

Remarque: Remplacez les six piles en même temps en cas de batterie faible.

- Pour installer le **SBT-12** retirez d'abord la batterie au lithium-ion de l'émetteur-récepteur, tournez le côté ouvert du **SBT-12** vers le bas puis insérez-le dans le compartiment de la batterie.

Remarque: Assurez-vous que le joint en caoutchouc du **SBT-12** n'est pas desserré lors de l'insertion.

Indication de batterie faible

A mesure que la batterie se décharge pendant l'utilisation, la tension devient de plus en plus faible. Lorsque la tension de la batterie atteint 6,0 volts, l'icône "□" clignote sur l'écran LCD, pour indiquer que la batterie doit être rechargée ou que les piles alcalines doivent être remplacées avant de poursuivre l'utilisation.

- Évitez de recharger des batteries au lithium-ion avant l'indication de "Low Battery", pour éviter de dégrader la capacité de charge de la batterie au lithium-ion. YAESU recommande d'avoir une batterie de rechange complètement chargée avec soi pour éviter de perdre la capacité de communiquer en raison d'une batterie au lithium-ion déchargée.
- La batterie complètement chargée dure pendant 13,5 heures sur le **FTA-450L** dans les conditions ci-dessous:
Économiseur de batterie OFF
Rapport de fonctionnement TX:RX:Standby=6:6:48
(cycle de service)

AVANT DE COMMENCER

Raccordement d'alimentation c.c. externe

Vous pouvez brancher la fiche de câble du convertisseur CC/CC d'allume-cigare en option **SDD-12** dans la prise **EXT DC** située sur le côté droit de l'émetteur-récepteur. Dans ce cas, l'icône "  " apparaît dans le coin supérieur droit de l'écran LCD.

Pour effectuer des raccordements c.c. via le **SDD-12**, veillez à respecter scrupuleusement les indications de niveau de tension correct et de polarité.

- Le **SDD-12** peut être raccordé à des sources d'alimentation de 12 à 24 volts c.c..

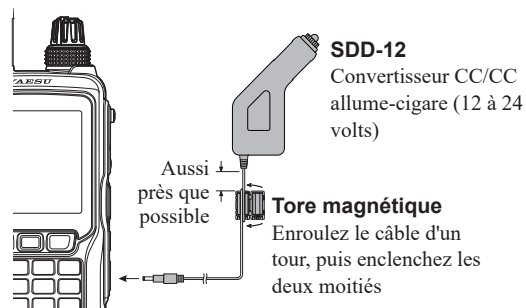

- Pour la réduction des bruits de source exogène, enroulez le câble du **SDD-12** d'un tour autour du tore magnétique, et enclenchez ses deux moitiés ensemble, selon l'illustration ci-dessus. Fixez le tore magnétique aussi près que possible du corps du **SDD-12**, comme illustré.



Ne branchez aucun accessoire non approuvé par YAESU à l'alimentation c.c.; cela pourrait endommager le FTA-450L.

Installation de l'antenne

- Pour fixer l'antenne fournie au **FTA-450L**, saisissez fermement la base de l'antenne et exercez une pression de "pincement" modérée sur la base tout en enclenchant l'antenne sur le connecteur d'antenne de la radio. Tout en exerçant cette pression, tournez l'antenne d'un quart de tour dans le sens horaire pour la verrouiller.

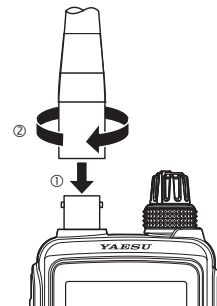

Installation du clip de ceinture

Vous pouvez fixer le clip à l'arrière du **FTA-450L** au moyen des vis fournies.

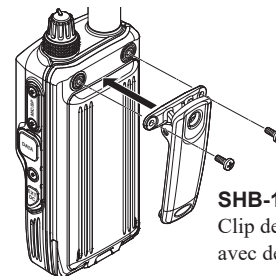

SHB-11
Clip de ceinture
avec deux vis (M3 x 8)

AVANT DE COMMENCER

Branchement du casque

Vous pouvez utiliser un casque en option avec le câble adaptateur de casque **SCU-42** fourni (voir aussi page 62).

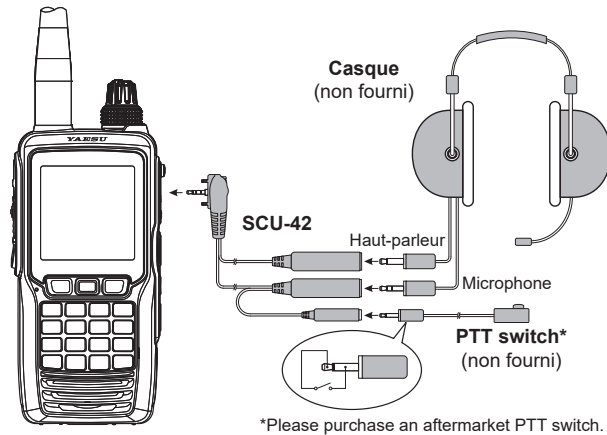

1. Retirez les deux vis et le couvercle de la prise jack **MIC/SP** située sur le côté droit de l'émetteur-récepteur.
2. Insérez la fiche du **SCU-42** dans la prise **MIC/SP**.
3. Fixez la fiche avec deux vis situées sur le **SCU-42**.
 - Les deux sens de la fiche sont acceptables tout pendant que les deux vis s'adaptent aux trous de vis.
4. Insérez les fiches du casque dans les prises du **SCU-42**.

Précautions

- Le **FTA-450L** permet des communications bidirectionnelles sur des canaux utilisés pour les communications de sécurité aérienne critiques. Il est donc important de conserver en permanence cette radio loin des enfants ou d'autres utilisateurs non autorisés.
- N'éliminez pas la batterie au lithium-ion dans un feu. Ne transportez pas la batterie au lithium-ion dans votre poche, où des clés ou des pièces de monnaie pourraient court-circuiter les bornes. Cela pourrait créer un risque d'incendie/brûlure grave et endommager la batterie au lithium-ion.
- Le **FTA-450L** est conçu avec un niveau d'étanchéité équivalent à IPX5. Évitez que la radio soit submergée et soit exposée à un jet d'eau sous pression.

FONCTIONNEMENT DE BASE

Réception (bande COM)

Pour allumer et éteindre la radio

- Pour allumer la radio, appuyez sur l'interrupteur **POWER** et maintenez-le enfoncé.

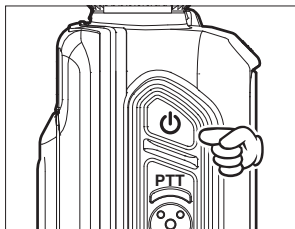

- Si vous approuvez le message d'avertissement, appuyez sur la touche [ENT].

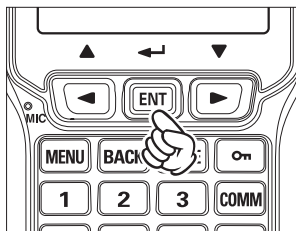

- Une fréquence de canal s'affichera sur l'écran. Dans le cas contraire, appuyez sur la touche [COMM].

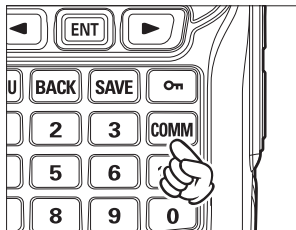

- L'icône "**BUSY**" s'affiche sur l'écran lorsque le signal audio est reçu sur la fréquence actuelle.

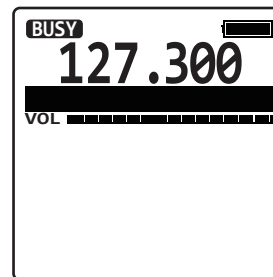

- Pour éteindre la radio, appuyez sur l'interrupteur **POWER** et maintenez-le enfoncé.

FONCTIONNEMENT DE BASE

Réglage de la fréquence

- ❑ Vous pouvez tourner le sélecteur **DIAL** (extérieur) sur le panneau supérieur pour choisir la fréquence de fonctionnement désirée. La fréquence du canal s'affichera sur l'écran LCD.

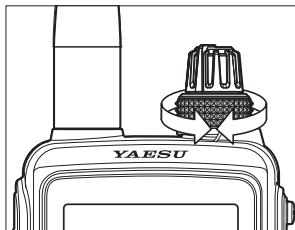

- ❑ Entrer directement les fréquences depuis le clavier est la méthode la plus facile si vous connaissez la fréquence sur laquelle vous souhaitez opérer. Entrez simplement les cinq chiffres de la fréquence pour aller à cette fréquence.

Par exemple, pour régler 134.35 MHz, appuyez sur [1] → [3] → [4] → [3] → [5].

Pour régler 118.275 MHz, il n'est pas nécessaire d'appuyer sur le "5" final de la fréquence, comme ci-dessous:

[1] → [1] → [8] → [2] → [7].

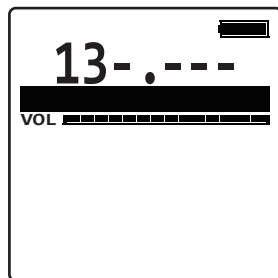

- ❑ Vous pouvez rappeler la fréquence de fonctionnement que vous avez utilisée en appuyant sur la touche [ENT]. Une liste des fréquences que vous avez utilisées s'affiche sous le compteur VOL de l'afficheur.

Sélectionnez la fréquence désirée en appuyant sur la touche [◀] ou [▶], puis appuyez sur la touche [ENT].

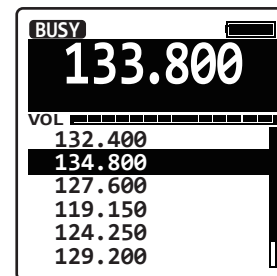
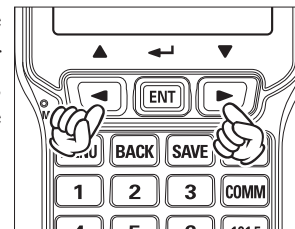

FONCTIONNEMENT DE BASE

Réglage du volume

- ❑ Tournez le bouton **VOL** (intérieur) pour régler le volume sonore. Si aucun signal n'est présent, appuyez sur l'interrupteur **SQL**; vous entendrez alors un bruit de fond et vous pouvez utiliser ce bruit pour régler le bouton **VOL** au niveau audio désiré. Appuyez sur l'interrupteur **SQL** et maintenez-le enfoncé pour couper le son et reprendre l'écoute normale (silencieuse).

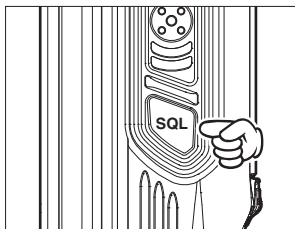
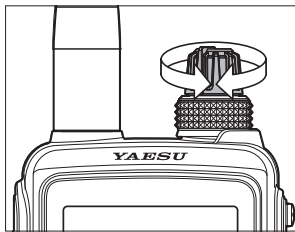

Réglage du squelch

- ❑ Appuyez sur l'interrupteur **SQL**, puis tournez le sélecteur **DIAL** pour régler le seuil du squelch (de 0 à 15) de manière à couper l'audio du récepteur. Un nombre élevé indique qu'un niveau de signal supérieur est nécessaire pour ouvrir le squelch.

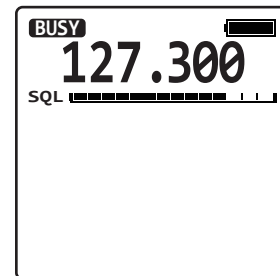
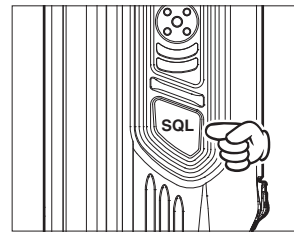

- ❑ Appuyez sur l'interrupteur **SQL** et maintenez-le enfoncé pour régler le seuil de squelch sur 0 (désactivé).
- ❑ Votre nouveau réglage sera enregistré chaque fois que vous effectuez l'une des opérations ci-dessus.

FONCTIONNEMENT DE BASE

Interrupteur de contrôle

Lorsque vous écoutez un signal très faible provenant d'un aéronef ou d'une station terrestre, vous pouvez observer que le signal disparaît périodiquement à mesure que l'intensité du signal entrant devient plus faible pour neutraliser le réglage du seuil de squelch.

Pour désactiver temporairement le squelch, appuyez sur l'interrupteur **SQL** pendant 2 secondes. Le squelch reste ouvert et vous devriez pouvoir mieux entendre les signaux faibles.

Pour revenir au fonctionnement normal, appuyez momentanément sur **SQL**.

Accès à la fréquence d'urgence 121.5 MHz

Le **FTA-450L** permet d'accéder rapidement à la fréquence d'urgence de 121.500 MHz. Cette fonction peut être activée même quand la fonction de verrouillage de clavier (décrite page 36) est utilisée.

- Pour accéder à la fréquence d'urgence, appuyez sur la touche [**121.5**] et maintenez-la enfoncée.

Après quatre bips, l'émetteur-récepteur passe en mode d'urgence et la fréquence est automatiquement réglée sur 121.500 MHz.

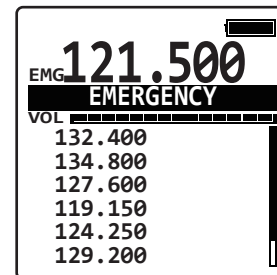
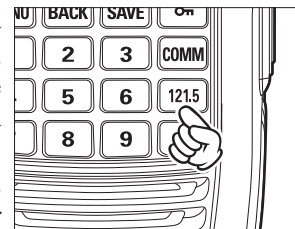

- Pour quitter le mode d'urgence, appuyez sur la touche [**COMM**]. Le message confirmant l'annulation du mode d'urgence s'affiche. Appuyez sur la touche [**◀**] ou [**▶**] pour sélectionner "YES", puis appuyez sur la touche [**ENT**].

FONCTIONNEMENT DE BASE

Émission (bande COM)

- Pour émettre, appuyez sur l'interrupteur **PTT** et maintenez-le enfoncé. Parlez dans le micro par la grille du panneau avant avec un niveau de voix normal.

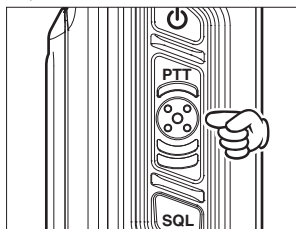

L'icône “**TX**”, qui indique que le **FTA-450L** est en mode d'émission, apparaît sur l'afficheur.

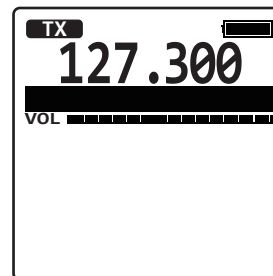

- Pour revenir au mode de réception, relâchez l'interrupteur **PTT**.

Conseils d'utilisation: Utilisation du microphone interne

Votre **FTA-450L** est étanche à la pénétration d'eau grâce à des joints d'étanchéité situés autour du microphone et de l'enceinte du haut-parleur. Le message vocal doit par conséquent être dirigé dans direction du micro pour garantir une entrée vocale suffisante dans la radio. Reportez-vous à l'illustration et observez l'emplacement du micro interne.

Si vous trouvez difficile d'utiliser le **FTA-450L** de façon pratique et sûre pendant que vous parlez directement dans le micro, nous vous conseillons d'utiliser le haut-parleur/micro **SSM-20A** (option), ou un casque d'aviation avec microphone monté sur tige.

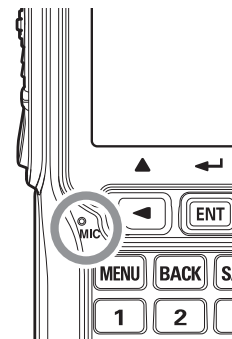

FONCTIONNEMENT DE BASE

Modes de fonctionnement

Le **FTA-450L** fonctionne dans l'un des modes décrits ci-dessous. Vous pouvez changer de mode dans l'écran MENU qui s'affiche en appuyant sur la touche [MENU] sur le panneau avant.

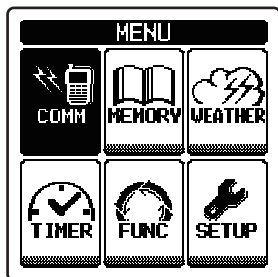
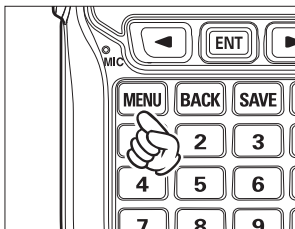

Quand vous allumez le **FTA-450L**, vous accédez automatiquement au dernier mode utilisé avant de l'éteindre.

- **COMM**
Le mode de fonctionnement de base pour les communications.
- **MR (MEMORY)**
Ce mode permet d'enregistrer et de rappeler un maximum de 200 canaux dans la banque de mémoire principale de la radio.
- **WX (WEATHER) (USA/Canada seulement)**
Ce mode permet de recevoir les radiodiffusions du canal météo NOAA. Les 10 canaux météo sont pré-programmés en usine.
- **SETUP**
Ce mode permet de personnaliser certains aspects de la configuration de votre radio pour vos conditions d'utilisation personnelles.

FONCTIONNEMENT DE BASE

Éléments de menu pratiques

L'écran MENU inclut aussi les éléments suivants, qui permettent une utilisation avancée et pratique du **FTA-450L**.

○ TIMER

Vous pouvez utiliser le **FTA-450L** comme indicateur de compte à rebours ou comme chronomètre dans ce menu.

○ FONCTION

Active et désactive différentes fonctions telles que le balayage et la double veille dans ce menu.

Réinitialisation de la radio

Pour effacer toutes les mémoires et rétablir les autres réglages aux valeurs par défaut:

1. Appuyez sur la touche [**MENU**] pour afficher l'écran MENU.
2. Sélectionnez "SETUP" sur l'écran en appuyant sur la touche [**◀**] ou [**▶**], puis appuyez sur la touche [**ENT**].

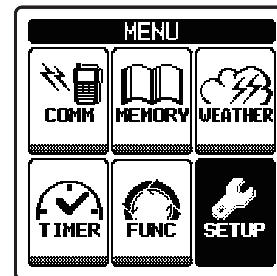

3. Sélectionnez "CONFIGURATION" sur l'écran en appuyant sur la touche [**◀**] ou [**▶**], puis appuyez sur la touche [**ENT**].

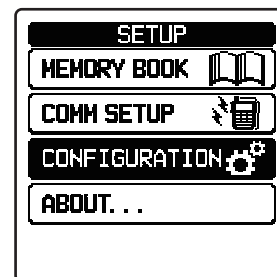

FONCTIONNEMENT DE BASE

4. Sélectionnez "RESET" sur l'écran en appuyant sur la touche [◀] ou [▶], puis appuyez sur la touche [ENT].

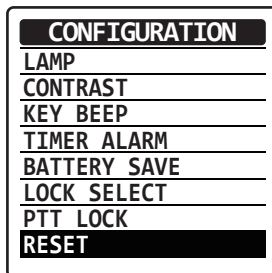

5. Sélectionnez "FACTORY" sur l'écran en appuyant sur la touche [◀] ou [▶], puis appuyez sur la touche [ENT].

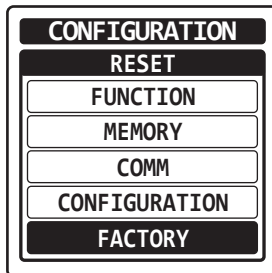

6. Sélectionnez "OK?" sur l'écran en appuyant sur la touche [◀] ou [▶], puis appuyez sur la touche [ENT].

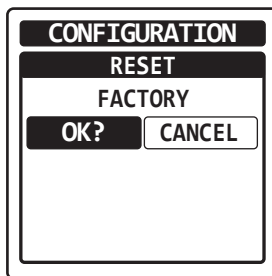

L'initialisation commence et "COMPLETED!" s'affiche une fois que la radio est revenue aux valeurs par défaut.

Fonctionnement Avancé

Réception de radiodiffusion de canaux météo

- *Canaux météo pour USA/ Canada seulement* -

Le **FTA-450L** peut recevoir des radiodiffusions de canaux météo VHF qui peuvent vous aider à établir votre plan de vol. Le **FTA-450L** inclut une banque spéciale capable d'enregistrer 10 canaux météo, ce qui simplifie l'accès quand vous vous trouvez dans un lieu inconnu.

- ❑ Pour recevoir les canaux météo, appuyez sur la touche **[MENU]**, sélectionnez "WEATHER" sur l'écran en appuyant sur la touche [**◀**] ou [**▶**], puis appuyez sur la touche **[ENT]**.

Le dernier canal qui a été accordé sera reçu.

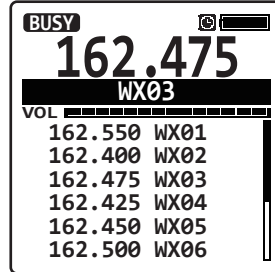
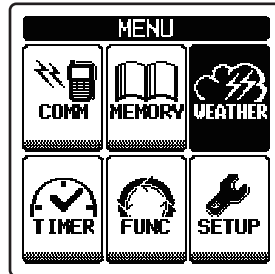

- ❑ Vous pouvez aussi sélectionner un canal météo dans la liste pré-programmée avec le sélecteur **DIAL**.

Pour confirmer la sélection de la fréquence du canal météo, appuyez sur la touche **[ENT]**.

- ❑ Pour quitter le mode WX, appuyez sur la touche **[MENU]**, sélectionnez un autre mode que "WEATHER" sur l'écran en appuyant sur la touche [**◀**] ou [**▶**], puis appuyez sur la touche **[ENT]**.

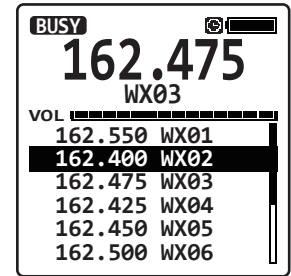

FONCTIONNEMENT AVANCÉ

Réception d'alertes météo

En cas de perturbations météo extrêmes, telles que des tempêtes ou des ouragans, le NOAA (National Oceanic and Atmospheric Administration) envoie une alerte météo accompagnée d'une tonalité de 1050 Hz et un bulletin météo sur l'un des canaux météo NOAA.

Lorsque la radio reçoit une alerte météo sur la fréquence de fonctionnement, elle affiche sur l'écran un avertissement comme celui illustré ci-dessous, et continue à émettre des sons d'alarme jusqu'à ce qu'une des touches soit enfoncée.



Vous pouvez activer ou désactiver la fonction d'alarme pendant la réception du signal d'alerte météo dans le menu COMM SETUP. Voir page 52 pour plus de détails.

Fonctionnement du mode double veille

La fonction de double veille contrôle automatiquement l'activité sur le canal P-ch (canal prioritaire) réglé dans le menu COMM SETUP pendant que vous opérez sur un autre canal. Pendant le fonctionnement en double veille, le canal utilisé et le canal P-ch seront interrogés alternativement à intervalles de 200 ms.

Réglage du canal P-ch

1. Appuyez sur la touche [MENU] pour afficher l'écran MENU.
2. Sélectionnez "SETUP" sur l'écran en appuyant sur la touche [◀] ou [▶], puis appuyez sur la touche [ENT].

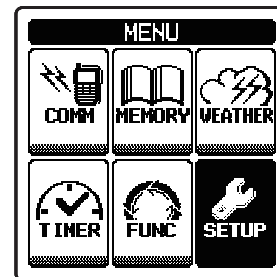

FONCTIONNEMENT AVANCÉ

3. Sélectionnez “COMM SETUP” sur l'écran en appuyant sur la touche [◀] ou [▶], puis appuyez sur la touche [ENT].

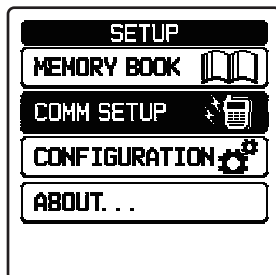

4. Sélectionnez “DUAL WATCH FREQ.” sur l'écran en appuyant sur la touche [◀] ou [▶], puis appuyez sur la touche [ENT].

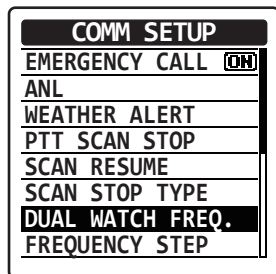

5. Entrez la fréquence que vous souhaitez interroger avec le clavier.

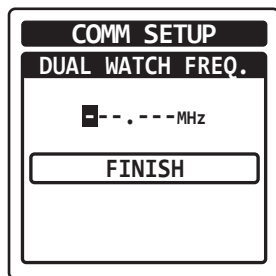

6. Sélectionnez “FINISH” sur l'écran en appuyant sur la touche [◀] ou [▶], puis appuyez sur la touche [ENT].

La fréquence sera déterminée et l'afficheur reviendra au menu COMM SETUP.

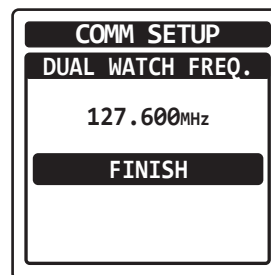

FONCTIONNEMENT AVANCÉ

Démarrage de la double veille

1. Appuyez sur la touche [MENU] pour afficher l'écran MENU.
2. Sélectionnez "FUNC" sur l'écran en appuyant sur la touche [◀] ou [▶], puis appuyez sur la touche [ENT].

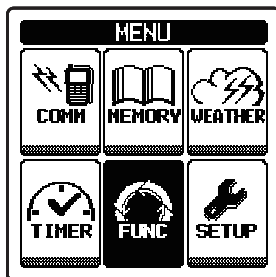

3. Sélectionnez "DUAL WATCH" sur l'écran en appuyant sur la touche [◀] ou [▶], puis appuyez sur la touche [ENT].

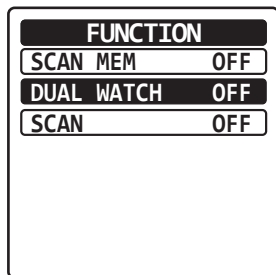

- Si "ON" est affiché dans la partie droite de "DUAL WATCH", le **FTA-450L** effectue la double veille.

L'afficheur revient à l'écran précédent et l'icône "DW" s'affiche pour indiquer que le **FTA-450L** est en double veille.

- Lorsque la radio rencontre un signal sur le canal utilisé, elle invite les deux canaux à émettre alternativement en restant plus longtemps sur le canal utilisé.
- Lorsque la radio rencontre un signal sur le canal P-ch, elle reste sur le canal P-ch jusqu'à ce que le signal disparaisse, et l'indication de fréquence sur l'afficheur clignote.
Après la disparition du signal, la double veille reprend.
- Pour interrompre la double veille, sélectionnez "DUAL WATCH" et appuyez sur la touche [ENT] dans le menu FUNCTION.

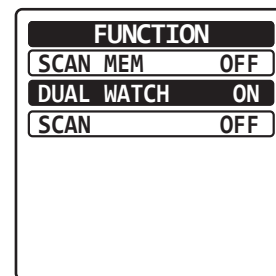

FONCTIONNEMENT AVANCÉ

Fonctionnement du mode minuteur

Le **FTA-450L** comporte une fonction de chronomètre et de compte à rebours. Ces fonctions peuvent être utilisées pour diverses applications de chronométrage.

Même pendant le fonctionnement du minuteur, il est possible de passer à d'autres modes de fonctionnement pour recevoir, émettre, balayer, etc.

Utilisation du chronomètre

1. Appuyez sur la touche **[MENU]** pour afficher l'écran MENU.
2. Sélectionnez "TIMER" sur l'écran en appuyant sur la touche [**◀**] ou [**▶**], puis appuyez sur la touche **[ENT]**.

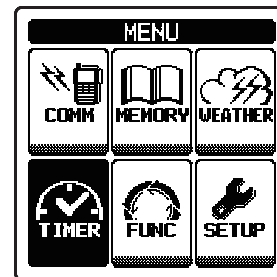

3. Sélectionnez "STOPWATCH" sur l'écran en appuyant sur la touche [**◀**] ou [**▶**], puis appuyez sur la touche **[ENT]**.

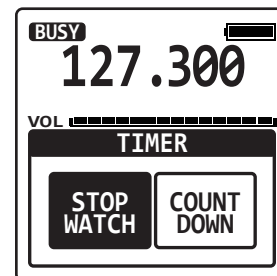

FONCTIONNEMENT AVANCÉ

4. Pour lancer le chronomètre, sélectionnez “START” sur l’écran en appuyant sur la touche [◀] ou [▶], puis appuyez sur la touche [ENT].

Le temps affiché augmente et “START” est remplacé par “STOP”.

L’icône “📶” s’affiche en haut à droite de l’écran pendant le chronométrage.

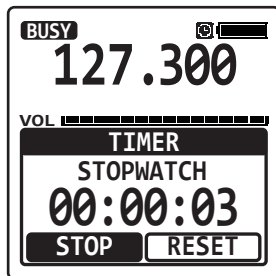
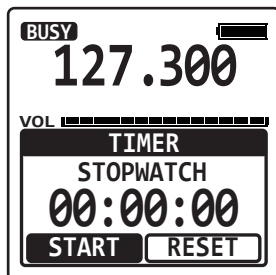

5. Pour arrêter le chronomètre, sélectionnez “STOP” et appuyez sur la touche [ENT].

Pour reprendre le chronométrage, sélectionnez “START” qui a remplacé “STOP” et appuyez à nouveau sur la touche [ENT].



6. Pour remettre le chronomètre à zéro, sélectionnez “RESET” sur l’écran en appuyant sur la touche [◀] ou [▶], puis appuyez sur la touche [ENT].

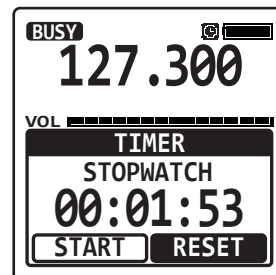

Si “RESET” est sélectionné pendant le chronométrage, le minuteur continuera à compter à partir de “00:00:00”.

Si “RESET” est sélectionné pendant l’arrêt, le temps affiché devient “00:00:00” et le minuteur continue à s’arrêter.

Remarque:

Vous pouvez modifier la fréquence de réception pendant le chronométrage. Sélectionnez le champ du nom de balise avec la touche [◀] ou [▶] puis appuyez sur la touche [ENT] pour afficher l’écran de rappel indiquant les fréquences qui ont été utilisées temporairement sur l’afficheur, pour vous permettre de sélectionner une fréquence dans la liste avec la touche [◀] ou [▶] ou de modifier la fréquence avec le bouton **DIAL**.

FONCTIONNEMENT AVANCÉ

Utilisation du minuteur

1. Appuyez sur la touche [MENU] pour afficher l'écran MENU.
2. Sélectionnez "TIMER" sur l'écran en appuyant sur la touche [◀] ou [▶], puis appuyez sur la touche [ENT].
3. Sélectionnez "COUNTDOWN" sur l'écran en appuyant sur la touche [◀] ou [▶], puis appuyez sur la touche [ENT].

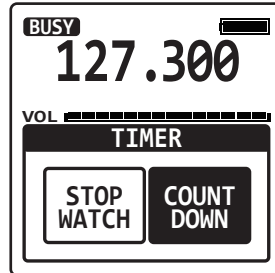

4. Entrez l'heure avec le clavier ou le sélecteur DIAL, puis appuyez sur la touche [ENT].
Appuyez sur la touche [◀] ou [▶] pour déplacer le curseur sur les heures, les minutes ou les secondes.
Appuyez sur la touche [BACK] pour annuler le temps entré.



5. Pour lancer le chronomètre, sélectionnez "START" sur l'écran en appuyant sur la touche [◀] ou [▶], puis appuyez sur la touche [ENT].
Le temps affiché diminue et "START" est remplacé par "STOP".
L'icône "🔊" s'affiche en haut à droite de l'écran pendant le chronométrage.



6. Pour arrêter le chronomètre, sélectionnez "STOP" et appuyez sur la touche [ENT].
Pour reprendre le chronométrage, sélectionnez "START" qui a remplacé "STOP" et appuyez à nouveau sur la touche [ENT].



FONCTIONNEMENT AVANCÉ

7. Pour remettre le chronomètre à zéro, sélectionnez “RESET” sur l'écran en appuyant sur la touche [◀] ou [▶], puis appuyez sur la touche [ENT]. Le temps affiché devient “00:00:00” et le minuteur s'arrête.



Remarque:

Vous pouvez modifier la fréquence de réception pendant le chronométrage. Sélectionnez le champ du nom de balise avec la touche [◀] ou [▶] puis appuyez sur la touche [ENT] pour afficher l'écran de rappel indiquant les fréquences qui ont été utilisées temporairement sur l'afficheur, pour vous permettre de sélectionner une fréquence dans la liste avec la touche [◀] ou [▶] ou de modifier la fréquence avec le bouton **DIAL**.

- Lorsque le compte à rebours atteint “00:00:00”, les bips résonnent en continu et “Timer Alarm!” s'affiche sur l'écran. Appuyez sur n'importe quelle touche pour faire taire les bips.



- Il est possible de régler le minuteur sur l'alarme sans bips. Sélectionnez “OFF” sur l'élément “TIMER ALARM” du menu CONFIGURATION dans le mode SETUP.

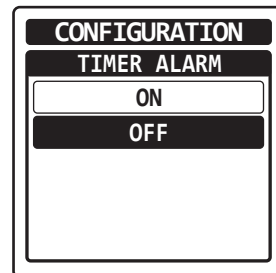
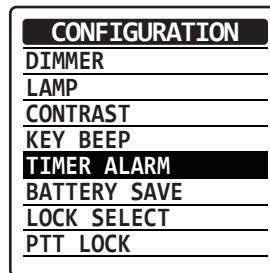

FONCTIONNEMENT AVANCÉ

Fonction TOT

Le TOT (Time-out timer) arrête l'émetteur-récepteur lorsque l'émission continue dépasse le temps programmé. Cette fonction évite une émission involontaire et réduit la consommation de la batterie.

Pour sélectionner la fonction TOT, sélectionnez "1min", "2min", "3min", "4min", "5min" dans l'élément "TX TOT" du menu COMM SETUP dans le mode SETUP.

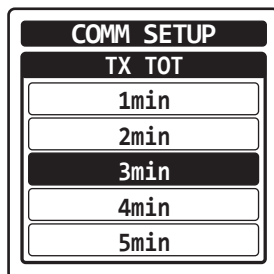
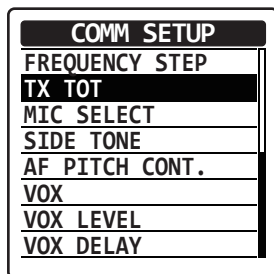

Économiseur de batterie pendant la réception

L'une des caractéristiques importantes du **FTA-450L** est son économiseur de batterie, qui "met la radio en veille" pendant un certain temps, en la "réveillant" régulièrement pour vérifier l'activité. Si quelqu'un parle sur le canal, le **FTA-450L** reste en mode "éveillé", puis reprend ses cycles de "veille". Cette fonction réduit considérablement l'épuisement de la batterie.

Pour activer l'économiseur de batterie, sélectionnez l'un des intervalles suivants sur l'élément "BATTERY SAVE" du menu CONFIGURATION dans le mode SETUP.

50% ... En veille pendant 100 ms après un réveil de 100 ms

70% ... En veille pendant 250 ms après un réveil de 100 ms

80% ... En veille pendant 450 ms après un réveil de 100 ms

90% ... En veille pendant 900 ms après un réveil de 100 ms

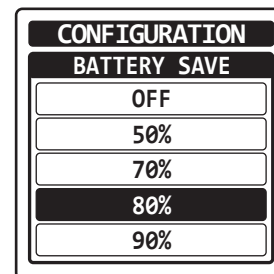
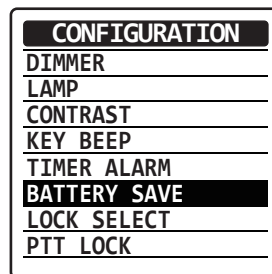

FONCTIONNEMENT AVANCÉ

Utilisation du casque-micro

Si vous souhaitez utiliser le microphone d'un casque aviation, modifiez l'attribution du microphone commandé par l'interrupteur **PTT**.

Pour attribuer le casque-micro, sélectionnez "EXT MIC" sur l'élément "MIC SELECT" du menu COMM SETUP dans le mode SETUP.

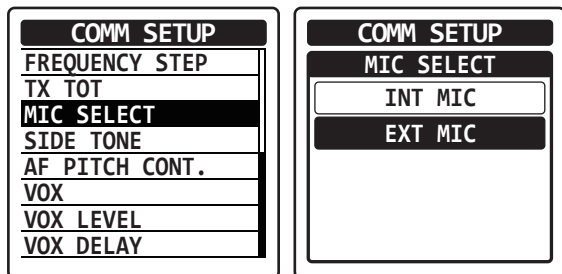

Lorsque le casque d'aviation en option est branché, l'interrupteur **PTT** de la radio active le micro du casque pour l'émission.

Remarque:

Si vous trouvez difficile d'utiliser l'interrupteur **PTT** de la radio, il est conseillé d'utiliser un interrupteur PTT externe de rechange. Voir aussi page 62 pour plus de détails.

Fonctionnement VOX

Si vous souhaitez avoir les deux mains libres, utilisez un casque et activez le système VOX (commutation émission/réception activée par la voix).

Remarques:

- Le système VOX ne fonctionne pas si vous utilisez uniquement le micro interne; un casque extérieur doit être utilisé.
- N'activez pas le système VOX lorsque vous branchez le micro en option **SSM-20A**.
- ☐ Pour activer le système VOX, sélectionnez "ON" sur l'élément "VOX" du menu COMM SETUP dans le mode SETUP.

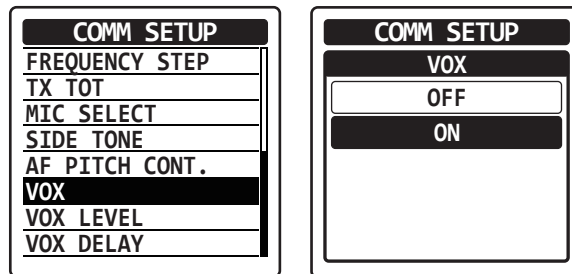

L'icône "V", qui indique que le système VOX est actif, s'affiche à droite de la fréquence du canal lorsque l'afficheur revient à l'écran de bande COM.

FONCTIONNEMENT AVANCÉ

- ❑ Pour régler le gain VOX, sélectionnez l'un des niveaux de gains suivants sur l'élément "VOX LEVEL" du menu COMM SETUP dans le mode SETUP.

MIN / LEVEL1 / LEVEL2 / LEVEL3 / MAX

- ❑ Pour régler le délai VOX, sélectionnez l'une des durées suivants sur l'élément "VOX DELAY" du menu COMM SETUP dans le mode SETUP.

0,5sec / 1,0sec / 1,5sec / 2,0sec / 3,0sec

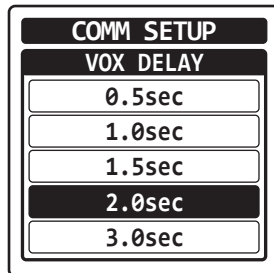
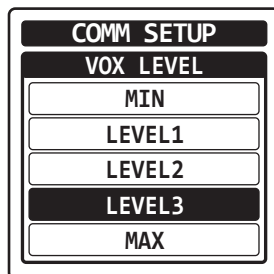

Réglage de l'effet local

Si vous utilisez un casque externe, vous pouvez écouter votre voix en parlant dans le microphone à travers les écouteurs.

Remarque:

N'activez pas la fonction d'effet local lorsque vous branchez le microphone en option **SSM-20A**.

- ❑ Pour activer l'écoute de votre voix (effet local), sélectionnez l'un des niveaux d'effet local suivants sur l'élément "SIDE TONE" du menu COMM SETUP dans le mode SETUP.

MIN / LEVEL1 / LEVEL2 / MAX

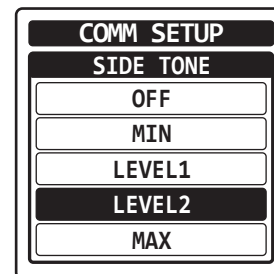
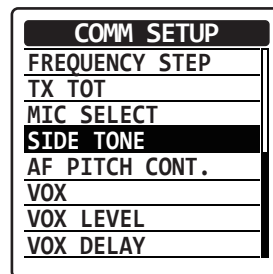

- ❑ Pour modifier temporairement le niveau d'effet local pendant l'écoute, tournez le sélecteur **DIAL** tout en appuyant sur l'interrupteur **PTT** et en le maintenant enfoncé.

FONCTIONNEMENT AVANCÉ

Fonction de verrouillage

Cette fonction évite les changements accidentels du réglage de fréquence et des commandes de clavier.

Réglage de la configuration de verrouillage

Vous pouvez choisir les commandes à verrouiller.

1. Appuyez sur la touche [**MENU**] pour afficher l'écran MENU.
2. Sélectionnez "SETUP" sur l'écran en appuyant sur la touche [◀] ou [▶], puis appuyez sur la touche [**ENT**].
3. Sélectionnez "CONFIGURATION" sur l'écran en appuyant sur la touche [◀] ou [▶], puis appuyez sur la touche [**ENT**].
4. Sélectionnez "LOCK SELECT" sur l'écran en appuyant sur la touche [◀] ou [▶], puis appuyez sur la touche [**ENT**].

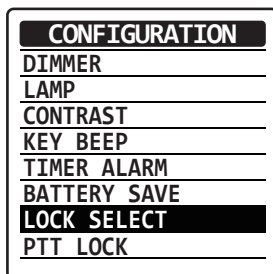

5. Sélectionnez l'une des configurations de verrouillage suivantes en appuyant sur la touche [◀] ou [▶], puis appuyez sur la touche [**ENT**].

KEY LOCK / DIAL LOCK
/ ALL LOCK

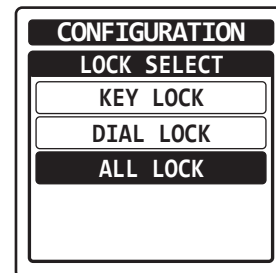

Le réglage sera déterminé et l'afficheur reviendra au menu CONFIGURATION.

FONCTIONNEMENT AVANCÉ

Activation de la fonction de verrouillage

- Appuyez sur la touche [**On**] et maintenez-la enfoncée.

En fonction du réglage de la configuration de verrouillage, “KEY LOCK”, “DIAL LOCK”, ou “ALL LOCK” s’affiche sur l’écran pendant 2 secondes puis l’afficheur revient à l’écran précédent.

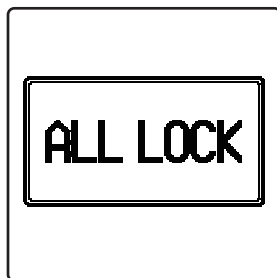
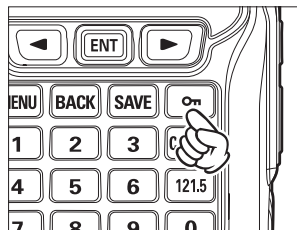

- Pendant que le **FTA-450L** est verrouillé, les commandes avec le bouton **DIAL** et/ou les touches sont désactivées, sauf l'interrupteur **PTT**, l'interrupteur **POWER** et la touche [121.5].

Si vous tournez le sélecteur **DIAL** ou si vous appuyez sur une touche, “DIAL LOCK”, “KEY LOCK”, ou “ALL LOCK” s’affiche sur l’écran pendant 2 secondes puis l’afficheur revient à l’écran précédent.

- Pour désactiver la fonction de verrouillage, appuyez à nouveau sur la touche [**On**] et maintenez-la enfoncée.

“UNLOCK” s’affiche sur l’écran pendant 2 secondes puis l’afficheur revient à l’écran précédent.

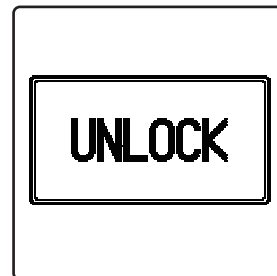

FONCTIONNEMENT AVANCÉ

Fonction de verrouillage PTT

Cette fonction empêche les émissions accidentelles en verrouillant ou en désactivant l'interrupteur PTT.

Verrouillage/déverrouillage de la fonction de verrouillage PTT.

Vous pouvez choisir d'activer ou de désactiver la fonction de verrouillage PTT.

1. Appuyez sur la touche [**MENU**] pour afficher l'écran MENU.
2. Sélectionnez "SETUP" sur l'écran en appuyant sur la touche [◀] ou [▶], puis appuyez sur la touche [**ENT**].
3. Sélectionnez "CONFIGURATION" sur l'écran en appuyant sur la touche [◀] ou [▶], puis appuyez sur la touche [**ENT**].
4. Sélectionnez "PTT LOCK" sur l'écran en appuyant sur la touche [◀] ou [▶], puis appuyez sur la touche [**ENT**].
5. Sélectionnez "UNLOCK" ou "LOCK" en appuyant sur la touche [◀] ou [▶], puis appuyez sur la touche [**ENT**].

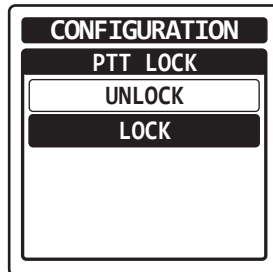
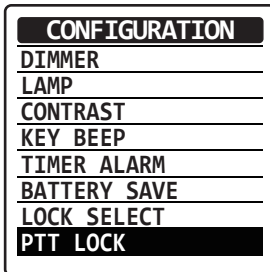

Modification des pas de fréquence

Le synthétiseur du **FTA-450L** fournit l'option d'utiliser des pas de fréquence de 8.33/25 kHz.

Le **FTA-450L** est configuré avec des pas de fréquence par défaut de 25 kHz. Si vous devez modifier les incréments des pas de fréquence, sélectionnez "8.33kHz" sur l'élément "FREQUENCY STEP" du menu COMM SETUP dans le mode SETUP.

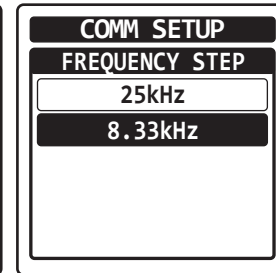
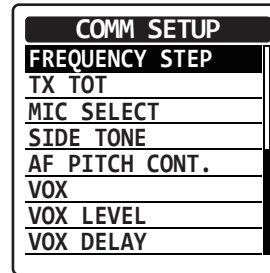

FONCTIONNEMENT AVANCÉ

Remarques:

- Les pas de fréquences de 8.33 kHz sont disponibles dans la bande COM seulement.
- Lorsque vous réglez le pas de fréquence sur 8.33 kHz, l'affichage du canal diffère de la fréquence de fonctionnement réelle; voir le tableau ci-dessous. Cependant, l'opérateur (pilote, tour, contrôle, etc.) appellera la fréquence en fonction de ce que l'afficheur indique.

Fréquence d'exploitation	Affichage	
	Pas de 8.33 kHz	Pas de 25 kHz
1**.0000 MHz	1**.005	1**.000
1**.0083 MHz	1**.010	
1**.0166 MHz	1**.015	
1**.0250 MHz	1**.030	1**.025
1**.0333 MHz	1**.035	
1**.0416 MHz	1**.040	
1**.0500 MHz	1**.055	1**.050
1**.0583 MHz	1**.060	
1**.0666 MHz	1**.065	
1**.0750 MHz	1**.080	1**.075
1**.0833 MHz	1**.085	
1**.0916 MHz	1**.090	

- La sélectivité du canal adjacent sera légèrement dégradée pendant la réception avec des pas de fréquence de 8.33 kHz.

Fonction ANL

Pour réduire les bruits impulsifs tels que ceux produits par le système d'allumage du moteur, la fonction ANL (limiteur automatique de parasites) peut s'avérer utile.

Pour activer la fonction ANL, sélectionnez "ON" sur l'élément "ANL" du menu COMM SETUP dans le mode SETUP.

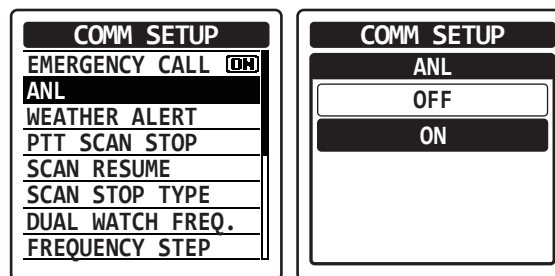

FONCTIONNEMENT DE LA MÉMOIRE

Le **FTA-450L** est capable d'enregistrer jusqu'à 200 canaux mémoire programmables par l'utilisateur avec la fréquence des canaux, des informations de position, la balise (nom) du canal jusqu'à 15 caractères, et un flag (marque permettant d'affiner la recherche).

Les canaux enregistrés peuvent être attribués à ALL, FLAG ou Group Memory (GP1-GP8) qui peuvent être nommés avec un maximum de 10 caractères.

Le système de mémoire du **FTA-450L** permet d'enregistrer, d'étiqueter et de rappeler des fréquences de canaux que vous utilisez fréquemment.

Rappel des mémoires

1. Appuyez sur la touche [**MENU**] pour afficher l'écran MENU.
2. Sélectionnez "MEMORY" sur l'écran en appuyant sur la touche [◀] ou [▶], puis appuyez sur la touche [**ENT**].

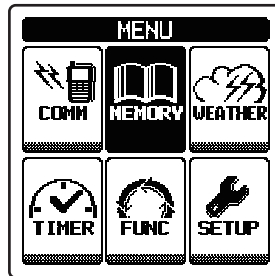

3. Sélectionnez un groupe auquel appartient le canal désiré, en appuyant sur la touche [◀] ou [▶] suivie de la touche [**ENT**].

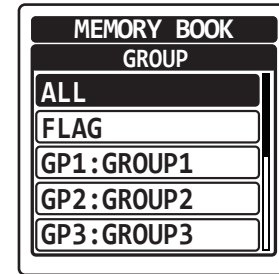

- Les canaux de mémoire appartiennent à l'un des groupes suivants.
 - ALL ... Groupe contenant tous les canaux de mémoire
 - FLAG ... Groupe de canaux mémoire dont l'élément "Flag" a été configuré pendant l'enregistrement
 - GP1 à GP8 ... Groupes de canaux mémoire que vous pouvez configurer de "GP1" à "GP8" pendant l'enregistrement.

FONCTIONNEMENT DE LA MÉMOIRE

La fréquence et le nom de balise du canal indiqué en premier, "MR" qui indique que le **FTA-450L** est en mode MR (rappel de mémoire), et le nom du groupe sélectionné à l'étape 3 s'affichent dans le champ supérieur de l'écran.

- Si le canal a un réglage de drapeau ou de groupes, l'icône "▶" ou l'icône de groupe "Ⓞ" s'affiche à gauche de son nom de balise.
- La liste des canaux de mémoire s'affiche aussi sur le compteur VOL sur l'écran. Vous pouvez déplacer la liste en appuyant sur la touche [ENT], puis sélectionnez et syntonisez l'un des canaux de la liste en appuyant sur la touche [◀] ou [▶] suivie de la touche [ENT].

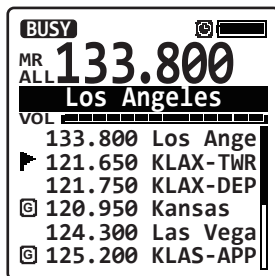

- Si vous n'avez pas encore enregistré de canal de mémoire, une boîte de dialogue intitulée "No Address" apparaîtra pour vous demander si vous souhaitez entrer un canal. Sélectionnez "YES" et appuyez sur la touche [ENT] pour ajouter des entrées de canal de mémoire.

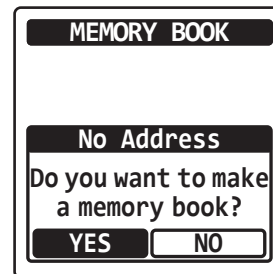

Voir page 43 la procédure détaillée du stockage des informations de canaux.

- Pour quitter le mode MR, appuyez sur la touche [COMM].

FONCTIONNEMENT DE LA MÉMOIRE

Stockage instantané

- Sélectionnez une fréquence désirée dans le mode COMM, puis appuyez sur la touche **[SAVE]**.

La fréquence sera mémorisée et un nom de balise attribué automatiquement s'affichera sur l'écran.

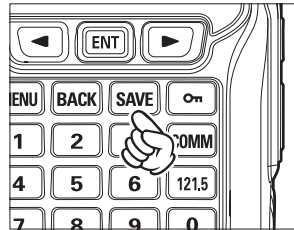

- Si vous souhaitez personnaliser les informations à enregistrer, appuyez sur la touche **[SAVE]** et maintenez-la enfoncée. Le formulaire MEMORY BOOK s'affiche sur l'écran, avec le nom du canal (balise), la fréquence, le drapeau, et les informations de position (éventuelles) déjà remplis.

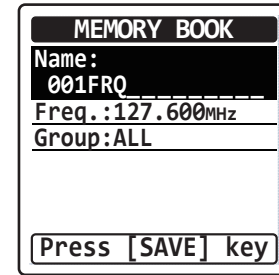

Appuyez sur la touche [**◀**] ou [**▶**] pour sélectionner l'élément, puis appuyez sur la touche **[ENT]**.

Entrez les lettres et/ou chiffres avec le clavier ou le bouton **DIAL** ou sélectionnez un réglage avec la touche [**◀**] ou [**▶**], puis appuyez sur la touche **[ENT]**. Après avoir effectué toutes les entrées ou les modifications, sélectionnez "PRESS [SAVE] KEY" au bas de l'écran avec la touche [**◀**] ou [**▶**], puis appuyez sur la touche **[ENT]** pour enregistrer la fréquence dans la mémoire.

FONCTIONNEMENT DE LA MÉMOIRE

- ❑ Appuyez sur la touche [BACK] pour annuler les modifications ou les entrées.



Remarque:

Vous ne pouvez pas enregistrer de canaux météo dans la mémoire en appuyant sur la touche [SAVE] en mode WX.

Entretien de la mémoire

Il est possible d'ajouter de nouveaux canaux mémoire, de modifier les informations stockées et de supprimer les adresses stockées dans le mode SETUP.

Pour ajouter des adresses

1. Appuyez sur la touche [MENU] pour afficher l'écran MENU.
2. Sélectionnez "SETUP" sur l'écran en appuyant sur la touche [◀] ou [▶], puis appuyez sur la touche [ENT].

3. Sélectionnez "MEMORY BOOK" sur l'écran en appuyant sur la touche [◀] ou [▶], puis appuyez sur la touche [ENT].

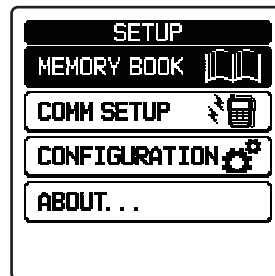

4. Sélectionnez "ADD" en appuyant sur la touche [◀] ou [▶], puis appuyez sur la touche [ENT].

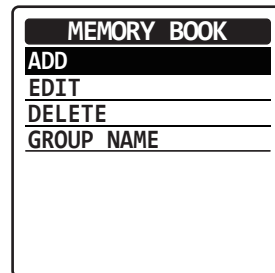

5. Sélectionnez l'élément, entrez les lettres et/ou les chiffres, sélectionnez un réglage et enregistrez les modifications de la même manière que pour le stockage instantané décrit plus haut.

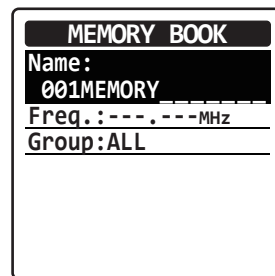

FONCTIONNEMENT DE LA MÉMOIRE

Remarques:

- Vous ne pouvez pas omettre l'entrée du "Name" (balise de canal).
- Vous devez entrer soit "Freq." (fréquence de canal) soit "LAT" et "LON" (informations de position du canal).

Pour modifier les informations

1. Appuyez sur la touche [MENU] pour afficher l'écran MENU.
2. Sélectionnez "SETUP" sur l'écran en appuyant sur la touche [◀] ou [▶], puis appuyez sur la touche [ENT].
3. Sélectionnez "MEMORY BOOK" sur l'écran en appuyant sur la touche [◀] ou [▶], puis appuyez sur la touche [ENT].
4. Sélectionnez "EDIT" en appuyant sur la touche [◀] ou [▶], puis appuyez sur la touche [ENT].

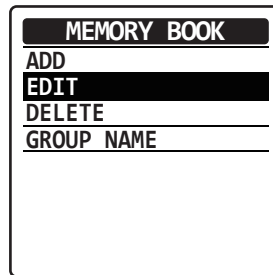

5. Appuyez sur la touche [◀] ou [▶] pour sélectionner le groupe qui inclut l'entrée que vous souhaitez modifier, puis appuyez sur la touche [ENT].

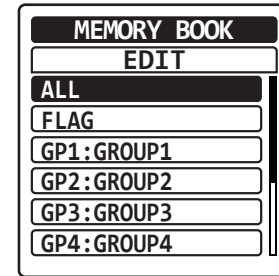

6. Appuyez sur la touche [◀] ou [▶] pour sélectionner l'entrée que vous souhaitez modifier, puis appuyez sur la touche [ENT].

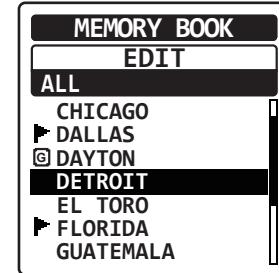

7. Sélectionnez l'élément, entrez les lettres/ou chiffres, sélectionnez un réglage puis enregistrez les modifications de la même manière que pour le stockage instantané décrit plus haut.

FONCTIONNEMENT DE LA MÉMOIRE

Pour supprimer la mémoire

1. Appuyez sur la touche [MENU] pour afficher l'écran MENU.
2. Sélectionnez "SETUP" sur l'écran en appuyant sur la touche [◀] ou [▶], puis appuyez sur la touche [ENT].
3. Sélectionnez "MEMORY BOOK" sur l'écran en appuyant sur la touche [◀] ou [▶], puis appuyez sur la touche [ENT].
4. Sélectionnez "DELETE" en appuyant sur la touche [◀] ou [▶], puis appuyez sur la touche [ENT].

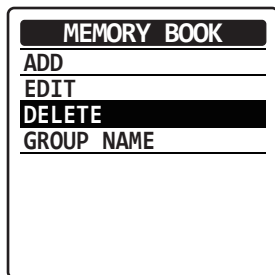

5. Appuyez sur la touche [◀] ou [▶] pour sélectionner le groupe qui inclut l'entrée que vous souhaitez supprimer, puis appuyez sur la touche [ENT].

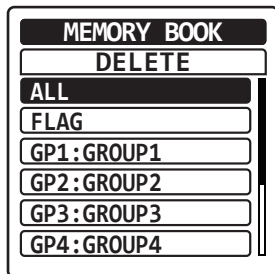

6. Appuyez sur la touche [◀] ou [▶] pour sélectionner l'entrée que vous souhaitez supprimer, puis appuyez sur la touche [ENT].

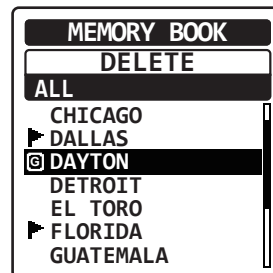

7. Sélectionnez "OK?" sur l'écran en appuyant sur la touche [◀] ou [▶], puis appuyez sur la touche [ENT].

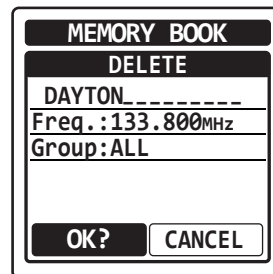

L'afficheur revient à l'écran précédent après la suppression de l'entrée de la mémoire.

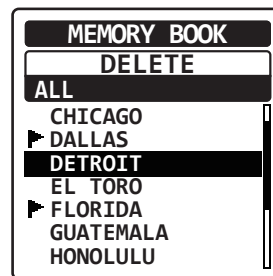

FONCTIONNEMENT DE LA MÉMOIRE

Configuration du nom de groupe

1. Appuyez sur la touche **[MENU]** pour afficher l'écran MENU.
2. Sélectionnez "SETUP" sur l'écran en appuyant sur la touche **[◀]** ou **[▶]**, puis appuyez sur la touche **[ENT]**.
3. Sélectionnez "MEMORY BOOK" sur l'écran en appuyant sur la touche **[◀]** ou **[▶]**, puis appuyez sur la touche **[ENT]**.
4. Sélectionnez "GROUP NAME" en appuyant sur la touche **[◀]** ou **[▶]**, puis appuyez sur la touche **[ENT]**.

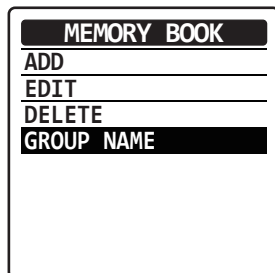

5. Appuyez sur la touche **[◀]** ou **[▶]** pour sélectionner le groupe, y compris l'entrée que vous souhaitez modifier, puis appuyez sur la touche **[ENT]**.

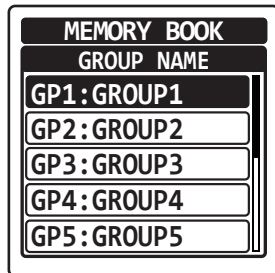

6. Utilisez le clavier ou le bouton pour modifier les lettres/ou les chiffres du nom du groupe, puis appuyez sur la touche **[ENT]**.
Le curseur se déplace sur le chiffre suivant du nom du groupe.
7. Sélectionnez "FINISH" en appuyant sur la touche **[◀]** ou **[▶]**, puis appuyez sur la touche **[ENT]**.

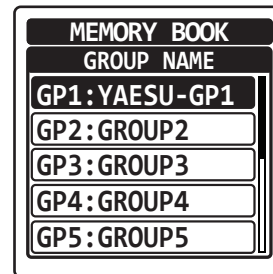
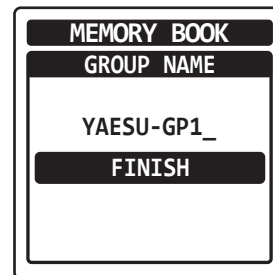
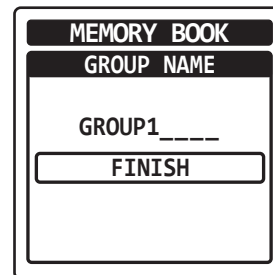

OPÉRATION DE BALAYAGE

Le **FTA-450L** permet de balayer les canaux actifs automatiquement dans les modes COMM (bande COM), MR, et WX. Le balayage s'arrête sur les signaux reçus pour vous permettre de parler à la station/aux stations sur la fréquence reçue.

Balayage des canaux

1. Réglez la radio en mode COMM.
2. Appuyez sur la touche **[MENU]** pour afficher l'écran MENU.
3. Sélectionnez "FUNC" sur l'écran en appuyant sur la touche **[◀]** ou **[▶]**, puis appuyez sur la touche **[ENT]**.
4. Sélectionnez "SCAN" sur l'écran en appuyant sur la touche **[◀]** ou **[▶]**, puis en appuyant sur la touche **[ENT]**.

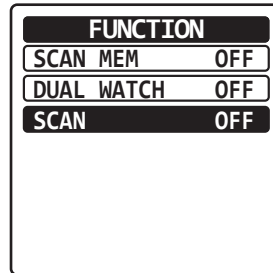

Le balayage commence et l'afficheur revient à l'écran du mode COMM.

- Le balayage recherche des signaux de la fréquence la plus basse à la plus haute.

- Lorsque le balayage rencontre un signal, il s'arrête et la radio reste sur ce canal jusqu'à ce que le signal disparaisse, et l'indication de fréquence clignote sur l'afficheur.
- Après la disparition du signal, le balayage reprend.
- Pour interrompre le balayage, appuyez sur l'interrupteur **PTT** ou sélectionnez à nouveau "SCAN" dans le menu FUNCTION.

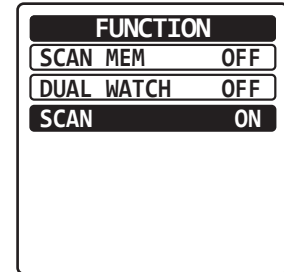

La prochaine fois que le balayage sera actif, la recherche commencera à partir de la fréquence à laquelle le balayage avait été interrompu la dernière fois.

OPÉRATION DE BALAYAGE

Remarque:

Lorsque vous activez la fonction d'alarme à la réception d'un signal d'alerte météo dans le menu COMM SETUP du mode SETUP, le dernier canal météo sera écouté tous les deux canaux pendant le balayage.

Exemple: lorsque le dernier canal météo est 162.4 MHz, la radio balaye dans l'ordre suivant.

118.000 → 162.400 → 118.025 → 162.400 →
118.050 → 162.400 ...

Cependant, la fréquence du dernier canal météo n'est pas affichée tant que le balayage ne rencontre pas le signal d'alerte météo.

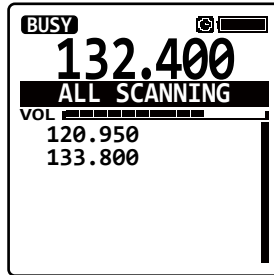

OPÉRATION DE BALAYAGE

Balayage de canaux spécifiques

Parmi les canaux de mémoire et les canaux météo, vous pouvez balayer uniquement ceux sur lesquels vous souhaitez vérifier l'existence d'un signal.

Marquage des canaux

1. Réglez la radio en mode MR ou WX et syntonisez le canal que vous souhaitez balayer.
2. Appuyez sur la touche **[MENU]** pour afficher l'écran MENU.
3. Sélectionnez "FUNC" sur l'écran en appuyant sur la touche [**◀**] ou [**▶**], puis appuyez sur la touche **[ENT]**.
4. Sélectionnez "SCAN MEM" sur l'écran en appuyant sur la touche [**◀**] ou [**▶**], puis appuyez sur la touche **[ENT]**.

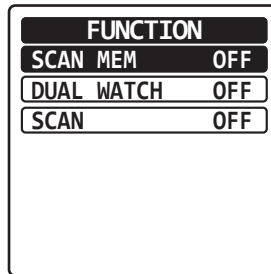

Le canal actuellement utilisé est marqué pour être balayé et l'icône "MEM", qui indique que le canal est la cible du balayage, apparaît à droite de la fréquence de canal lorsque l'afficheur revient à l'écran de mode MR ou WX.



5. Répétez les étapes de 1 à 4 ci-dessus pour marquer d'autres canaux.

OPÉRATION DE BALAYAGE

Balayage des canaux marqués

- Réglez la radio en mode MR ou WX, puis effectuez les étapes de 2 à 4 de la section “Balayage de tous les canaux” à la page précédente.
Le balayage commence et l'afficheur revient à l'écran de mode MR ou WX.
- Le **FTA-450L** fonctionne de la même manière que pendant le balayage de tous les canaux décrit à la page précédente, mais il recherche uniquement des fréquences marquées.

Remarque:

Quand vous activez la fonction d'alarme à la réception du signal d'alerte météo dans le menu COMM SETUP du mode SETUP, le dernier canal météo est écouté tous les deux canaux pendant le balayage.

Exemple: lorsque le dernier canal météo est WX03, la radio balaye dans l'ordre suivant.

MEM001 → WX03 → MEM002 → WX03 →
MEM003 → WX03 ...

Cependant, la fréquence du dernier canal météo n'est pas affichée tant que le balayage ne rencontre pas le signal d'alerte météo.

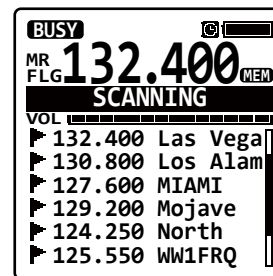

Mode SETUP

Remarque:

Il est déconseillé de modifier les paramètres par défaut tant que vous ne vous êtes pas familiarisé avec le fonctionnement du **FTA-450L**.

Fonctionnement de base

1. Appuyez sur la touche [MENU] pour afficher l'écran MENU.

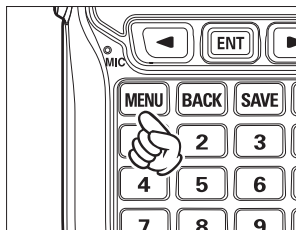

2. Sélectionnez "SETUP" sur l'écran MENU en appuyant sur la touche [◀] ou [▶], puis appuyez sur la touche [ENT].

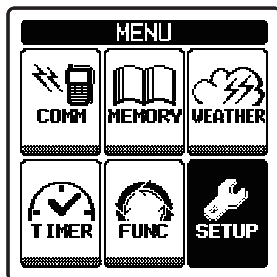

3. Sélectionnez l'élément dans le menu SETUP en appuyant sur la touche [◀] ou [▶], puis appuyez sur la touche [ENT].

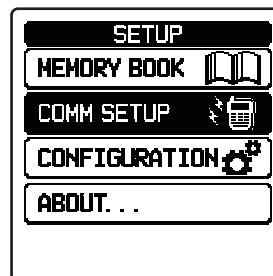

4. Sélectionnez l'élément que vous souhaitez visualiser et/ou modifier les paramètres en appuyant sur la touche [◀] ou [▶], puis appuyez sur la touche [ENT].

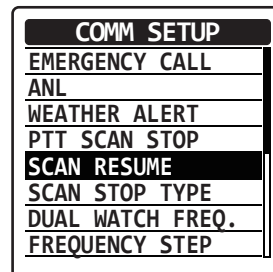

5. Entrez ou sélectionnez des paramètres sur l'écran dédié à chaque élément, puis appuyez sur la touche [ENT] pour déterminer les nouveaux paramètres.

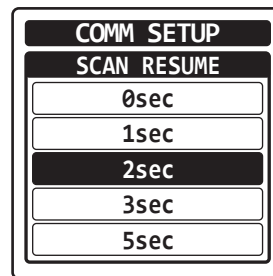

MODE SETUP

Eléments de menu

○ MEMORY BOOK

Vous pouvez enregistrer les fréquences ou les positions avec un nom de balise dans la mémoire de la radio, et maintenir les entrées enregistrées.

○ COMM SETUP

Vous pouvez configurer et régler les opérations de la radio en mode COMM.

○ CONFIGURATION

Vous pouvez configurer et régler les différents paramètres de la radio.

○ ABOUT...

Confirmez la version de logiciel installée dans la radio.

Entretien de la mémoire

Voir pages 43 à 46 pour plus de détails.

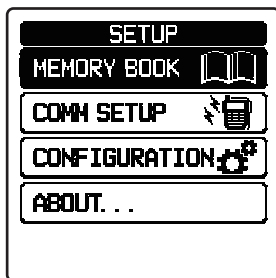

Réglage du fonctionnement en mode COMM

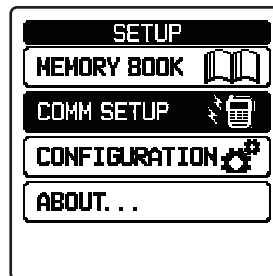

Activation/désactivation de l'appel d'urgence

Vous pouvez activer ou désactiver l'accès rapide à la fréquence d'urgence de 121.500 MHz (voir aussi page 20).

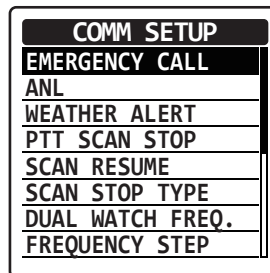

Activation/désactivation du limiteur automatique de parasites
Voir page 39 pour plus de détails.

MODE SETUP

Activation/désactivation de l'alerte météo

Vous pouvez activer ou désactiver la fonction d'alarme pendant la réception du signal d'alerte météo (voir aussi page 26).

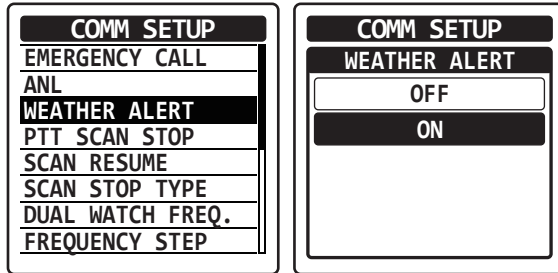

Réglage du temps de reprise du balayage

Vous pouvez sélectionner le temps d'attente jusqu'à la reprise du balayage après la disparition du signal rencontré (voir aussi page 47).

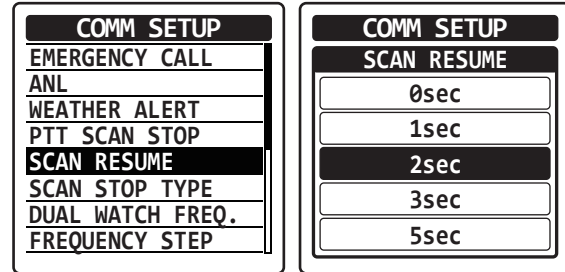

Activation/désactivation de l'arrêt du balayage avec l'interrupteur PTT

Vous pouvez verrouiller l'interrupteur **PTT** pendant l'opération de balayage (voir aussi page 47).

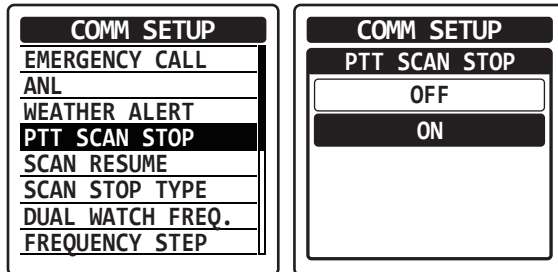

MODE SETUP

Réglage du fonctionnement après l'arrêt d'un balayage

Vous pouvez sélectionner les opérations ci-dessous quand vous rencontrez un signal pendant un balayage (voir aussi page 47).

BUSY STOP ... Reste sur la fréquence et ne reprend pas le balayage

5sec STOP ... Reste sur la fréquence pendant 5 secondes puis reprend le balayage

10sec STOP ... Reste sur la fréquence pendant 10 secondes puis reprend le balayage

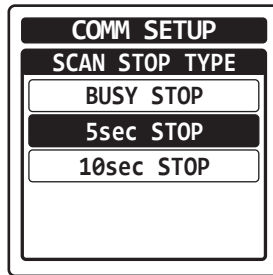
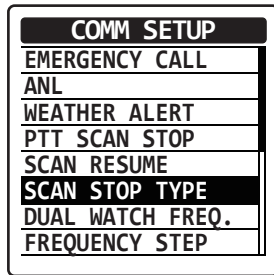

Réglage de la fréquence d'interrogation pour la double veille

Voir page 26 pour plus de détails.

Réglage du pas de fréquence pour l'accord

Voir page 38 pour plus de détails.

Réglage du temporisateur de relâchement pour la transmission

Voir page 33 pour plus de détails.

Réglage du filtre audio du récepteur

Vous pouvez sélectionner le fonctionnement du filtre audio parmi les 4 types suivants.

NORMAL ... Aucun filtrage

LOW CUT ... Élimine la portée acoustique inférieure

HIGH CUT ... Élimine la portée acoustique supérieure

HIGH AND LOW CUT ... Élimine les portées acoustiques supérieure et inférieure

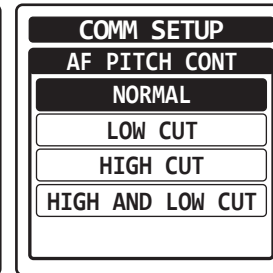
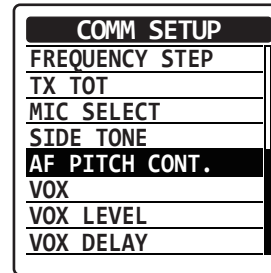

MODE SETUP

Réglage de la configuration du micro

Voir page 34 pour plus de détails.

Réglage de la fonction d'effet local

Voir page 35 pour plus de détails.

Activation/désactivation de la fonction VOX

Voir page 34 pour plus de détails.

Réglage de la sensibilité du système VOX

Voir page 35 pour plus de détails.

Réglage du temps de détection du système VOX

Voir page 35 pour plus de détails.

Réglage du fonctionnement et configuration de la radio

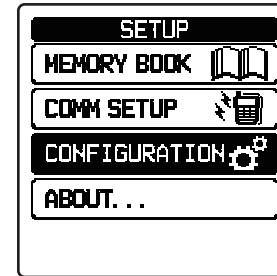

Réglage de la luminosité de l'afficheur

Vous pouvez régler la luminosité du rétroéclairage avec 5 niveaux.

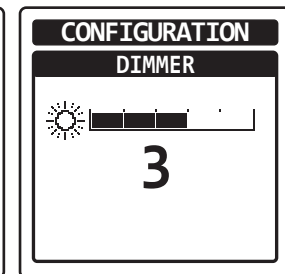
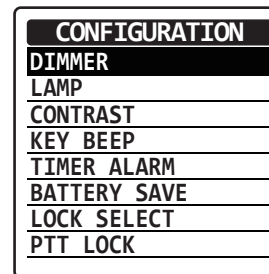

MODE SETUP

Réglage de la lampe de l'afficheur

Vous pouvez sélectionner le fonctionnement de l'éclairage de l'afficheur parmi les 4 types suivants.

OFF Aucun éclairage

CONTINUOUS ... Éclairé en permanence

5 sec/10 sec/30 sec/60 sec/120 sec/300 sec

S'allume pendant la durée sélectionnée quand une touche est enfoncée.

EXT PO/KEY...S'allume pendant 5 secondes seulement lorsqu'une touche est enfoncée, ou s'allume en permanence lorsque l'alimentation est fournie par la prise **EXT DC**.

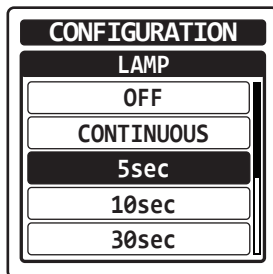
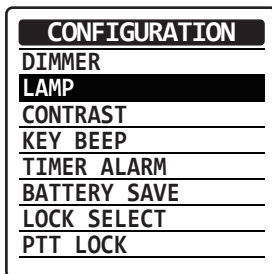

Réglage du contraste de l'afficheur

Vous pouvez régler le contraste à 30 niveaux.

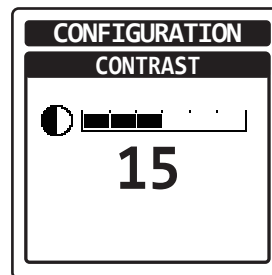
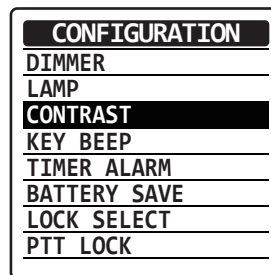

Réglage du volume des bips de touche

Vous pouvez régler le volume à 5 niveaux.

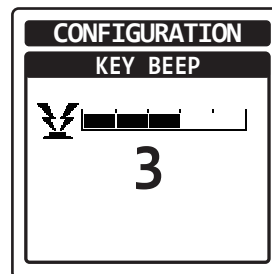
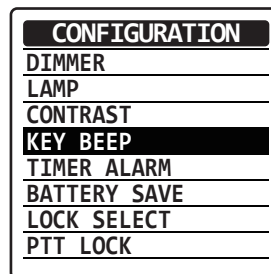

MODE SETUP

Activation/désactivation de l'alarme de temporisateur

Voir page 32 pour plus de détails.

Réglage de la fonction d'économie d'énergie

Voir page 33 pour plus de détails.

Réglage de la configuration de verrouillage

Voir page 36 pour plus de détails.

Réinitialisation de la radio

Vous pouvez initialiser les mémoires et les paramètres dans les catégories de menu indépendamment ou collectivement (voir aussi page 23).

FUNCTION ... Initialise les paramètres de marche/arrêt dans le menu FUNCTION

MEMORY ... Efface les entrées de la mémoire

COMM & GPS ... Initialise les paramètres dans les menus COMM SETUP et GPS SETUP

CONFIGURATION ... Initialise les paramètres dans le menu CONFIGURATION

FACTORY ... Réinitialise la radio aux réglages par défaut

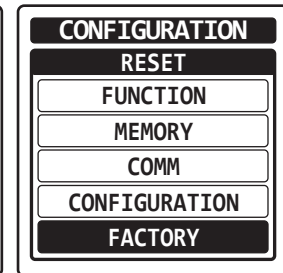
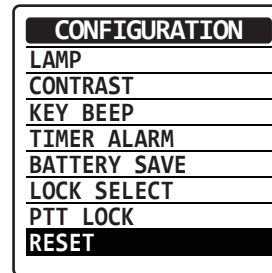

MODE SETUP

A propos de la radio

Vous pouvez vérifier la version du logiciel actuellement utilisé sur la radio.

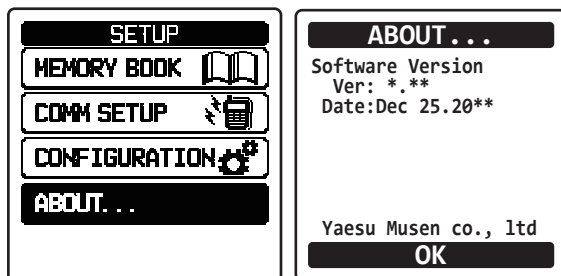

Résumé du menu SETUP

MEMORY BOOK

Item	Description	Valeur par défaut
ADD	Ajout de nouveaux canaux ou destinations	-
EDIT	Modification des informations enregistrées	-
DELETE	Suppression du canal ou de la destination enregistré	-
GROUP NAME	Modification du nom du groupe	GP1: GROUPE 1 GP2: GROUPE 2 GP3: GROUPE 3 GP4: GROUPE 4 GP5: GROUPE 5 GP6: GROUPE 6 GP7: GROUPE 7 GP8: GROUPE 8

MODE SETUP

COMM SETUP

Item	Description	Valeur par défaut
EMERGENCY CALL	Activation/désactivation de l'appel d'urgence	ON
ANL	Activation/désactivation du limiteur automatique de parasites	OFF
WEATHER ALERT	Activation/désactivation de l'alerte météo	OFF
PTT SCAN STOP	Activation/désactivation de l'arrêt du balayage avec l'interrupteur PTT	ON
SCAN RESUME	Réglage du temps de reprise du balayage	3 sec.
SCAN STOP TYPE	Réglage du fonctionnement après l'arrêt d'un balayage	BUSY STOP
DUAL WATCH FREQ.	Réglage de la fréquence d'interrogation pour la double veille	-
FREQUENCY STEP	Réglage du pas de fréquence pour l'accord	25 kHz
TX TOT	Réglage du temporisateur de relâchement pour la transmission	5 min
MIC SELECT	Réglage de la configuration du micro	INT MIC
SIDE TONE	Réglage de la fonction d'effet local	OFF
AF PITCH CONT.	Réglage du filtre audio du récepteur	NORMAL
VOX	Activation/désactivation de la fonction VOX	OFF
VOX LEVEL	Réglage de la sensibilité du système VOX	LEVEL 2
VOX DELAY	Réglage du temps de détection du système VOX	1,5 sec.

CONFIGURATION

Item	Description	Valeur par défaut
DIMMER	Réglage de la luminosité de l'afficheur	5
LAMP	Réglage du temporisateur de rétroéclairage de l'afficheur	EXT PO/KEY
CONTRAST	Réglage du contraste de l'afficheur	15
KEY BEEP	Réglage du volume des bips de touche	3
TIMER ALARM	Activation/désactivation de l'alarme de temporisateur	ON
BATTERY SAVER	Réglage de la fonction d'économie d'énergie	50%
LOCK SELECT	Réglage de la configuration de verrouillage	ALL LOCK
PTT LOCK	Activation ou désactivation de la fonction de verrouillage PTT	UNLOCK
RESET	Réinitialisation de la radio	-

A PROPOS DE...

Item	Description	Valeur par défaut
-	Vérification de la version de logiciel	-

SPÉCIFICATIONS

Généralités

Plage de fréquence: TX: 118.000 à 136.975 MHz
RX: 118.000 à 136.975 MHz
161.650 à 163.275 MHz (Canaux météo; USA/Canada seulement)

Espacement des canaux: 25 kHz/8.33 kHz

Type d'émission: TX: AM
RX: AM et FM (FM: pour réception des canaux météo)

Tension d'alimentation: 6,0 à 9,5 V c.c.

Consommation de courant

(approx.): 300 μ A (alimentation coupée),
70 mA (économiseur de batterie actif, rapport d'économiseur 50%)
80 mA (squelch actif),
300 mA (réception),
0,9 A (transmission 1,5 W porteuse)

Plage de température: -10 °C à +60 °C

Dimensions boîtier (L x H x P): 62 x 133 x 34 mm avec SBR-39LI

Poids (approx.): 410 g avec SBR-39LI, antenne et clip de ceinture

Récepteur

Type de circuit: Superhétérodyne à double conversion

IF: 4.25 MHz et 450 kHz

Sensibilité: Supérieure à 0.8 μ V (pour 6 dB S/N avec 1 kHz, modulation 30%)

Sélectivité: > 8 kHz/-6 dB

Sélectivité canal adjacent: <25 kHz/-60 dB

Sortie AF (à 7,4 V): 0,8 W à 16 Ohms, 10 % THD

SPÉCIFICATIONS

Émetteur

Puissance de sortie (à 7,4 V):	5,0 W (PEP), 1.5 W (puissance de porteuse)
Stabilité de fréquence:	Supérieure à ± 1 ppm (-10 °C à $+60$ °C)
Système par modulation:	Modulation d'amplitude de faible niveau
Rayonnement parasite:	>70 dB sous porteuse
Type de micro int.:	Condensateur
Impédance micro ext.:	150 Ohms

Les spécifications sont sujettes à modification sans préavis ni obligation.

DÉPANNAGE DE RACCORDEMENT DE CASQUE

Question	Réponse
Lorsque le câble adaptateur de casque SCU-42 est branché entre la radio et le casque, l'icône " TX " apparaît sur l'écran et la radio ne peut pas fonctionner.	Cela se produit quand la fiche du câble adaptateur de casque SCU-42 n'est pas insérée correctement dans la prise jack MIC/SP . Pour assurer des contacts corrects à l'intérieur de la radio, la fiche doit être enfoncée à fond dans la prise jack MIC/SP et doit être fixée avec les deux vis.
Puis-je acheter l'interrupteur PTT en option auprès de Yaesu?	Contactez votre concessionnaire Aviation pour tout renseignement concernant l'achat d'un interrupteur Push-To-Talk de rechange.
Mon casque fonctionne-t-il avec cette radio?	Le câble adaptateur de casque SCU-42 permet d'utiliser la plupart des casques; cependant, pour plus de sûreté, renseignez-vous auprès du fabricant du casque en utilisant le câblage illustré ci-dessous. Vérifiez que les tailles des raccordements et des connecteurs sont correctes.

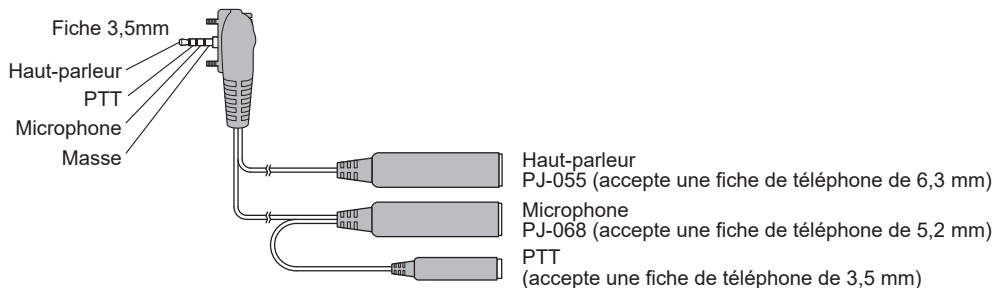

Spécifications du casque pour SCU-42

Impédance des écouteurs (haut-parleur): 8Ω ou plus

Impédance de microphone: 150 Ω ±20%

PTT enfoncé: Terre

PTT non enfoncé: Ouvert

Référence rapide

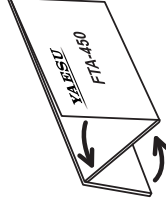
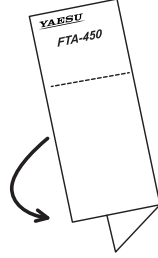
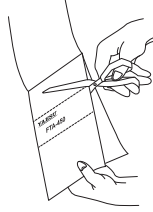

(découpez ici)

YAESU

FTA-450L

Fiche de référence rapide

YAESU MUSEN CO., LTD.

Enregistrement de la fréquence dans la mémoire

1. Sur l'écran de mode COMM, réglez la fréquence à enregistrer avec le sélecteur DIAL ou le clavier.
2. Appuyez sur la touche [SAVE].
3. Pour enregistrer les données avec un nom ou un attribut spécifique, appuyez sur la touche [SAVE] et maintenez-la enfoncée.

Rappel des fréquences précédentes

1. Sur l'écran de mode COMM, appuyez sur la touche [ENT].
2. Appuyez sur la touche [◀] ou [▶] pour sélectionner le canal désiré dans la liste, puis appuyez sur la touche [ENT].

Rappel des canaux de mémoire

1. Appuyez sur la touche [MENU] pour afficher l'écran MENU.
2. Appuyez sur la touche [◀] ou [▶] pour sélectionner "MEMORY", puis appuyez sur la touche [ENT].

Réception des canaux météo

1. Appuyez sur la touche [MENU] pour afficher l'écran MENU.
2. Appuyez sur la touche [◀] ou [▶] pour sélectionner "WEATHER", puis appuyez sur la touche [ENT].
3. Appuyez sur la touche [◀] ou [▶] pour sélectionner le canal désiré dans la liste.
4. Appuyez sur la touche [ENT].

Verrouillage du bouton DIAL et des touches

Appuyez sur la touche [ON] et maintenez-la enfoncée.
Appuyez à nouveau sur la touche [ON] et maintenez-la enfoncée pour la déverrouiller.

Sélection du mode d'exploitation

1. Appuyez sur la touche [MENU] pour afficher l'écran MENU.
2. Appuyez sur la touche [▼] ou [▶] pour sélectionner le mode, puis appuyez sur la touche [ENT].
3. Pour revenir à l'écran affiché avant d'appuyer sur la touche [MENU], appuyez plusieurs fois sur la touche [BACK].

3. Appuyez sur la touche [◀] ou [▶] pour sélectionner un groupe contenant le canal désiré dans la liste, puis appuyez sur la touche [ENT].
4. Après avoir accédé à l'écran de mode MR, appuyez sur la touche [ENT].
5. Appuyez sur la touche [◀] ou [▶] pour sélectionner le canal désiré dans la liste, puis appuyez sur la touche [ENT].

Saisie et modification de caractères

1. Tournez le sélecteur DIAL pour sélectionner les lettres et/ou chiffres, puis appuyez sur la touche [ENT] pour configurer le caractère.
2. Appuyez sur les touches appropriées du clavier pour entrer les chiffres.
3. Appuyez sur la touche [◀] ou [▶] pour déplacer le curseur.
4. Appuyez sur la touche [BACK] pour supprimer un caractère.
5. Appuyez sur la touche [BACK] et maintenez-la enfoncée pour effacer tous les caractères dans le champ de saisie.

Déclaration de conformité UE

Nous soussignés, Yaesu Musen Co. Ltd. de Tokyo, Japon, déclarons que cet équipement radio FTA-450L est parfaitement conforme à la Directive européenne 2104/53/UE relative aux équipements radio. Le texte intégral de la Déclaration de conformité de ce produit est disponible sur <http://www.yaesu.com/jp/red>

ATTENTION – Conditions d'utilisation

Cet émetteur-récepteur fonctionne sur des fréquences qui sont réglementées. L'utilisation de l'émetteur dans les pays de l'UE figurant dans le tableau joint est interdite sans autorisation.

Les utilisateurs doivent contacter l'autorité locale en matière de gestion du spectre pour connaître les conditions d'attribution de licence qui s'applique à cet appareil.



AT	BE	BG	CY	CZ	DE
DK	ES	EE	FI	FR	UK
EL	HR	HU	IE	IT	LT
LU	LV	MT	NL	PL	PT
RO	SK	SI	SE	CH	IS
LI	NO	-	-	-	-

Élimination des équipements électroniques et électriques

Les produits portant le symbole (poubelle barrée d'une croix) ne doivent pas être éliminés avec les déchets ménagers.

Les équipements électroniques et électriques doivent être recyclés par une installation capable de traiter ces produits et leurs déchets résiduels.

Veillez contacter le représentant ou le service d'assistance du fournisseur local d'équipements pour toute information sur le système de collecte des déchets dans votre pays.



YAESU

Copyright 2021
YAESU MUSEN CO., LTD.
Tous droits réservés.

Aucune partie de ce manuel ne peut être
reproduite sans l'autorisation de
YAESU MUSEN CO., LTD.

YAESU MUSEN CO., LTD.

Tennozu Parkside Building
2-5-8 Higashi-Shinagawa, Shinagawa-ku, Tokyo 140-0002 Japan

YAESU USA

6125 Phyllis Drive, Cypress, CA 90630, U.S.A.

YAESU UK

Unit 12, Sun Valley Business Park, Winnall Close
Winchester, Hampshire, SO23 0LB, U.K.

2103P-BS
Imprimé au Japon

