

# **YAESU**

**The radio**

VHF/UHF  
ÉMETTEUR-RÉCEPTEUR FM BIBANDE

## **FT-4XE**







### Manuel d'utilisation



# Table des matières

<b>Introduction</b> .....	1
<b>À propos de ce manuel</b> .....	1
<b>Guide rapide</b> .....	2
<b>Commandes et branchements</b> .....	3
Émetteur-récepteur .....	3
Affichage .....	5
Fonctions des touches .....	7
<b>Précautions de sécurité (A lire attentivement)</b> .....	8
<b>Préparation</b> .....	11
Installation de l'antenne .....	11
Fixation du clip de ceinture .....	11
Installation de la batterie .....	11
Retrait de la batterie .....	11
<b>Accessoires fournis et options</b> .....	12
Accessoires fournis .....	12
Options disponibles .....	12
<b>Charge de la batterie</b> .....	12
Charge de la batterie avec le chargeur rapide (SBH-22) .....	12
<b>Fonctionnement</b> .....	13
Alternance entre VFO-A, VFO-B et le mode Mémoire .....	13
Sélection de la bande de fonctionnement .....	13
Réglage d'une fréquence .....	14
Modification du pas de fréquence .....	14
Réglage du niveau de squelch .....	14
Émission .....	15
Changement de niveau de puissance d'émission .....	15
Verrouillage des touches et de l'interrupteur PTT .....	16
Touche programmable [P1]/[P2] .....	16
<b>Fonctionnement du répéteur</b> .....	17
Communication par l'intermédiaire du répéteur .....	17
Appel par tonalité (1750 Hz) .....	17
<b>Utilisation de la mémoire</b> .....	18
Enregistrement dans les canaux mémoire .....	19
Rappel de mémoire .....	19
Effacement des mémoires .....	20
Rappel des canaux Home .....	20
Changement de fréquence du canal Home .....	20
Balayage des canaux mémoire .....	21
Configuration de la réception à l'arrêt du balayage .....	21
Mémoire Split .....	22
Utilisation de l'étiquette de mémoire .....	22
Utilisation de la banque de mémoire .....	22
<b>Fonction de balayage</b> .....	22
Balayage VFO .....	22
Balayage VFO programmé .....	23
Balayage des canaux de radiodiffusion météo (Aux États-Unis) .....	23
Balayage d'alerte météo (Aux États-Unis) .....	24
Saut de canal mémoire .....	24
Balayage de mémoires programmables (PMS) .....	24
Fonction de double réception (DW) .....	24
<b>Fonctions utiles</b> .....	25
Fonctionnement VOX .....	25
Mode Split VFO .....	25
Fonction de squelch de tonalité .....	25
Fonction de squelch à code numérique (DCS) .....	25
Nouvelle fonction BIPEUR (EPCS) .....	25
<b>Utilisation du mode Set</b> .....	26
Tableaux des fonctions du mode Set .....	26
<b>Rétablissement des réglages par défaut (réinitialisation) / Configuration du mode de fonctionnement préféré</b> .....	29
<b>Spécifications</b> .....	30





Nous vous remercions d'avoir acheté ce produit Yaesu.

- Le **FT-4XE** est un émetteur-récepteur portatif destiné à l'utilisation dans les bandes radioamateurs de 144 MHz et 430 MHz.
- Un amplificateur bridgé (BTL) fournit un Watt d'audio en dépit de sa petite taille.
- Deux touches de rappel rapide programmables par l'utilisateur pour les préférences individuelles.
- Fonction de verrouillage pour le clavier et l'interrupteur PTT.
- Fonctionnement d'urgence avec alarme et affichage du canal HOME.
  
- Plusieurs fonctions d'appel sélectif individuel; tel que le squelch de tonalité (CTCSS) et les fonctions DCS .....  28
- 200 canaux mémoire de grande capacité .....  18
- 3 canaux Home et 10 paires de canaux mémoire PMS .....  20
- Création d'étiquettes mnémoniques pour les canaux mémoire et le canal PMS .....  19
- Fonction de mise hors tension automatique (APO) qui éteint l'émetteur-récepteur après une période prédéfinie.....  26
- Fonction de clonage permettant de transférer des données de mémoire et de configuration d'un émetteur-récepteur à un autre FT-4XE. ....  29
- Système VOX assurant la commutation automatique entre émission/réception par entrée vocale.....  28

Nous vous invitons à lire intégralement ce manuel ainsi que le Manuel avancé (disponible par téléchargement sur le site web Yaesu), pour bien comprendre les capacités remarquables du nouvel émetteur-récepteur **FT-4XE**.

## À propos de ce manuel

Des symboles, des icônes et des conventions de référence sont utilisés dans ce manuel. Leurs significations sont décrites dans le tableau ci-dessous.

Symboles	Description
	Cette icône indique des avertissements et des informations qui doivent être lus.
	Cette icône indique des remarques, des suggestions et des informations qui doivent être lues.
	Cette icône indique d'autres pages contenant des informations importantes.
	Cette icône indique le Manuel avancé FT-4XE disponible sur le site YAESU, qui contient des informations utiles.

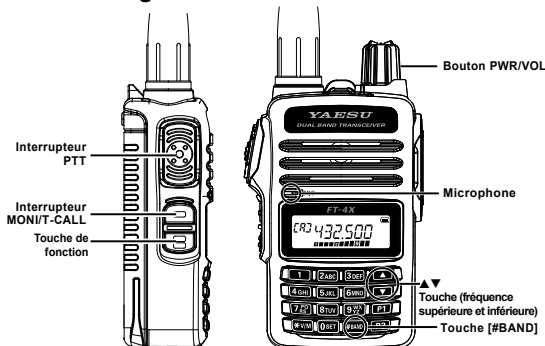

### Fonctionnement normal (mode VFO)

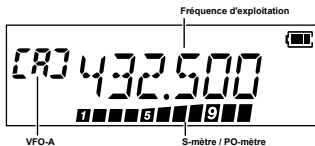

#### ① Mise sous tension

Tournez le jusqu'à ce qu'il s'enclenche.

#### ② Réglage du volume

Tournez le .

#### ③ Sélection de la bande de fonctionnement

Appuyez sur .

La fréquence de fonctionnement alterne entre la bande de 144 MHz, la bande de 430 MHz, et la bande de radiodiffusion FM.

#### ④ Accord de la fréquence

Appuyez sur le ou .

#### ⑤ Réglage du niveau de squelch

Le niveau de squelch peut être réglé pour supprimer les bruits de fond quand aucun signal n'est reçu.

1. Appuyez sur (touche de fonction), puis appuyez sur (interrupteur MONI/T-CALL).

2. Appuyez sur ou pour régler le niveau de squelch.

\* Lorsqu'on augmente le niveau de squelch augmente, il est probable que le bruit sera supprimé, cependant il peut devenir plus difficile de recevoir les signaux faibles.

3. Appuyez sur (touche de fonction) pour enregistrer le paramètre.

#### ⑥ Émission de signaux

- Émission

Appuyez sur puis parlez dans le microphone.



## Émetteur-récepteur

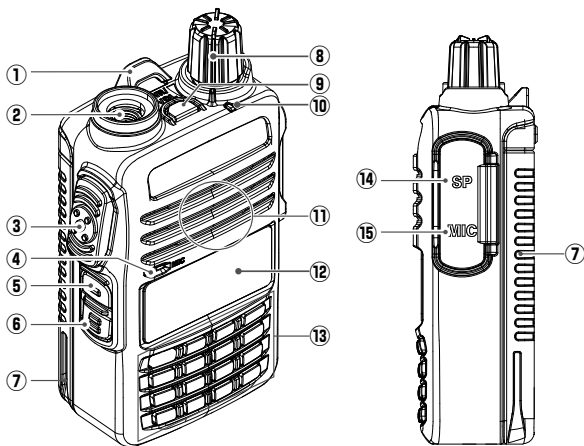

①	<b>Fixation de sangle</b> (📖 11)
②	<b>Prise jack d'antenne (SMA)</b> (📖 11)
③	<b>Interrupteur PTT</b> (📖 15) <ul style="list-style-type: none"> <li>• Appuyez sur l'interrupteur <b>PTT</b> pour émettre, et relâchez-le pour recevoir.</li> <li>• Dans le mode Set, appuyez sur l'interrupteur <b>PTT</b> pour enregistrer le nouveau réglage et revenir au fonctionnement normal.</li> </ul>
④	<b>Microphone</b> (📖 15)
⑤	Interrupteur <b>MONI/T-CALL</b> <ul style="list-style-type: none"> <li>• <b>Versión américaine/asiatique</b>                          Tout en appuyant sur l'interrupteur <b>MONI/T.CALL</b> et en le maintenant enfoncé, le squelch est ouvert temporairement. Appuyez sur la touche de fonction, puis appuyez sur l'interrupteur <b>MONI/T.CALL</b> pour régler le niveau de squelch.</li> <li>• <b>Versión européenne</b>                          Appuyez sur l'interrupteur <b>MONI/T.CALL</b> pour activer le T-CALL (1750 Hz).</li> </ul>

⑥	<p><b>Touche de fonction</b> (📖26)</p> <p>Appuyez sur la touche de fonction pour activer la fonction de touche "secondaire".</p> <p>Appuyez sur la touche de fonction et maintenez-la enfoncée pour accéder au mode de configuration.</p> <p>Dans le mode de configuration, appuyez sur la touche de fonction pour définir et enregistrer les paramètres</p>
⑦	<p><b>Batterie</b> (📖12)</p>
⑧	<p><b>Bouton PWR/VOL</b></p> <ul style="list-style-type: none"> <li>• Tournez ce bouton dans le sens horaires pour allumer l'émetteur-récepteur et pour augmenter le volume.</li> <li>• Une rotation antihoraire dans la butée à déclic permet d'éteindre l'émetteur-récepteur.</li> </ul>
⑨	<p><b>Touche d'urgence</b></p> <p>Appuyez sur cette touche pendant trois secondes pour activer la fonction du bip d'alarme d'urgence et afficher la fréquence VHF du canal Home.</p>
⑩	<p><b>Témoin lumineux TX/BUSY</b></p> <p>Ce témoin s'allume en vert quand le squelch est ouvert, et s'allume en rouge pendant l'émission.</p>
⑪	<p><b>Haut-parleur</b></p>
⑫	<p><b>Écran LCD (écran à cristaux liquides)</b></p> <p>L'écran affiche la fréquence et la condition de fonctionnement actuelle.</p>
⑬	<p><b>Clavier</b></p> <p>Les fonctions du clavier sont décrites en détail à la page 7.</p>
⑭	<p><b>Prise jack SP</b></p> <p>La prise jack SP permet le branchement d'écouteurs.</p>
⑮	<p><b>Prise jack MIC</b></p> <p>La prise jack MIC permet de brancher un microphone ou un câble de clonage.</p>

# Affichage





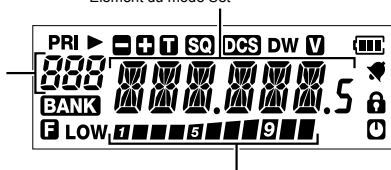





Fréquence / Étiquette de mémoire / PAGER  
Élément du mode Set

VFO-A/B  
Numéro de canal mémoire  
Affichage de canal Home  
Banque de mémoire



S-mètre : Affiche la puissance du signal reçu  
PO-mètre : Affiche le niveau de puissance d'émission

Icône	Description													
<b>PRI</b>	Canal mémoire prioritaire													
	Canal mémoire enregistré comme saut de mémoire	24												
	Sens de décalage relais Mémoire Split (deux fréquences différentes)	17 22												
 	<b>T</b> : S'affiche quand l'encodeur de tonalité est utilisé. <b>T SQ</b> : S'affiche quand le squelch de tonalité est utilisé.	28												
	S'affiche avec le DCS.	27												
	L'état de la batterie est affiché en 4 étapes. : Batterie complètement chargée : Charge de batterie suffisante : Batterie déchargée Charger la batterie. : (clignotant) Chargez la batterie immédiatement	13												
	S'affiche quand la touche de fonction est enfoncée.	7												
<b>LOW</b>	Voyant de niveau de puissance TX (Puissance TX LOW/MID sélectionnée)	15												
	<table border="1"> <thead> <tr> <th>Puissance TX</th> <th>Icône</th> <th>Compteur de puissance TX pendant l'émission</th> </tr> </thead> <tbody> <tr> <td>HAUT (5 W)</td> <td>(Aucun affichage)</td> <td></td> </tr> <tr> <td>MID (2,5 W)</td> <td><b>LOW</b></td> <td></td> </tr> <tr> <td>BAS (0,5 W)</td> <td><b>LOW</b></td> <td></td> </tr> </tbody> </table>		Puissance TX	Icône	Compteur de puissance TX pendant l'émission	HAUT (5 W)	(Aucun affichage)		MID (2,5 W)	<b>LOW</b>		BAS (0,5 W)	<b>LOW</b>	
Puissance TX	Icône		Compteur de puissance TX pendant l'émission											
HAUT (5 W)	(Aucun affichage)													
MID (2,5 W)	<b>LOW</b>													
BAS (0,5 W)	<b>LOW</b>													

Icône	Description	
<b>DW</b>	S'affiche quand la fonction Double réception (DW) est activée.	 7
	S'affiche quand la fonction APO (Mise hors tension automatique) est activée.	 26
	S'affiche quand la fonction de sonnerie est activée.	 26
	S'affiche quand la fonction de verrouillage est activée.	 16
<b>BANK</b>	S'affiche quand la fonction de banque de mémoire est activée.	 22
<b>V</b>	S'affiche quand la fonction VOX (émission à commande vocale) est activée.	 28

## Fonctions des touches

Touche	Fonction principale (Appuyer sur la touche)			Fonction secondaire (Appuyer sur F + Touche)	Troisième fonction (Appuyer pendant plus d'une seconde)
	VFO	Rappel de mémoire	Entrée d'étiquette de mémoire		
Fonction	Active la fonction de touche "secondaire" (F s'affiche)	Active la fonction de touche "secondaire" (F s'affiche)	Déplace le curseur vers la droite.	Désactive la fonction de touche "secondaire" (F s'affiche)	Accède au mode Set.
#BAND	Commute le réglage de bande entre la radiodiffusion VHF, UHF et FM* *: VFO-B seulement	Accord de décalage de mémoire	-	PMS (balayage de canaux mémoire programmables)	Configuration du balayage programmable
*V/M	Commute le réglage de fréquence entre les systèmes VFO et Mémoire	-	Chiffres "1", "2", "3", "4", "5", "6", "7", "8", "9", "0", "@" Appuyez sur cette touche et maintenez-la enfoncée pour terminer l'enregistrement du canal mémoire	Fonction double réception (DW)	Mode d'écriture de mémoire
P1	Rappelle le paramètre P1 enregistré (touche programmable)	-	Enregistre dans le canal Home	Rappelle le canal Home	Enregistre le paramètre P1 (touche programmable)
P2	Rappelle le paramètre P2 enregistré (touche programmable)	-	Enregistre la mémoire Split	Inverse les fréquences d'émission et de réception pendant les communications à travers un répéteur	Enregistre le paramètre P2 (touche programmable)
1	Numéro "1"	Rappelle le canal mémoire enregistré	Numéro "1"	-	Rappelle la banque de canaux de radiodiffusion "Météo"
2 ABC	Numéro "2"	Rappelle le canal mémoire enregistré	Chiffre "2", ou caractères "A", "B", "C", "a", "b", ou "c"	-	Active la fonction ARTS
3 DEF	Numéro "3"	Rappelle le canal mémoire enregistré	Chiffre "3", ou caractères "D", "E", "F", "d", "e", ou "f"	-	-
4 GHI	Numéro "4"	Rappelle le canal mémoire enregistré	Chiffre "4", ou caractères "G", "H", "I", "g", "h", ou "i"	-	-
5 JKL	Numéro "5"	Rappelle le canal mémoire enregistré	Chiffre "5", ou caractères "J", "K", "L", "j", "k", ou "l"	-	-
6 MNO	Numéro "6"	Rappelle le canal mémoire enregistré	Chiffre "6", ou caractères "M", "N", "O", "m", "n", ou "o"	-	Fonction de verrouillage de touche
7 PQRS	Numéro "7"	Rappelle le canal mémoire enregistré	Chiffre "7", ou caractères "P", "Q", "R", "S", "p", "q", "r", ou "s"	-	-
8 TUV	Numéro "8"	Rappelle le canal mémoire enregistré	Chiffre "8", ou caractères "T", "U", "V", "t", "u", ou "v"	-	-
9 WXYZ	Numéro "9"	Rappelle le canal mémoire enregistré	Chiffre "9", ou caractères "W", "X", "Y", "Z", "w", "x", "y", ou "z"	Configuration du composeur automatique DTMF	-
0 SET	Numéro "0"	Rappelle le canal mémoire enregistré	Chiffre "0" ou espace	-	-

## Précautions de sécurité (A lire attentivement)

### Veillez à lire ces précautions importantes et utilisez ce produit en toute sécurité.

Yaesu n'est pas responsable de défaillances ou de problèmes causés par l'utilisation ou l'usage impropre de ce produit par l'acheteur ou par des tiers. En outre, Yaesu n'est pas responsable de dommages causés par l'utilisation de ce produit par l'acheteur ou par des tiers, sauf dans les cas où le versement de dommages a été demandé aux termes de la loi.

### Types et significations des avis



**DANGER**

Une situation dangereuse imminente qui, si elle n'est pas évitée, peut entraîner la mort ou de graves blessures.



**AVERTISSEMENT**

Une situation potentiellement dangereuse qui, si elle n'est pas évitée, peut entraîner la mort ou de graves blessures.



**ATTENTION**

Un situation potentiellement dangereuse qui, si elle n'est pas évitée, peut causer des blessures mineures ou modérée ou uniquement des dommages matériels.

### Types et significations des symboles



Ces symboles signifient des actions interdites, qui ne doivent pas être effectuées pour utiliser ce produit en toute sécurité. Par exemple:  indique que le produit ne doit pas être démonté.



Ces symboles signifient des actions nécessaires, qui doivent être effectuées pour utiliser ce produit en toute sécurité. Par exemple:  indique que la prise d'alimentation doit être débranchée.



**DANGER**



**N'utilisez pas ce produit dans une zone où les émetteurs-récepteurs RF sont interdits, par ex. dans les hôpitaux, les avions ou les trains.**

Ce produit peut affecter des dispositifs électroniques ou médicaux.



**N'utilisez pas ce produit en conduisant une bicyclette ou une voiture. Vous pourriez avoir un accident.**

Arrêtez la bicyclette ou la voiture dans un endroit sûr avant d'utiliser ce produit.



**Ne transmettez pas dans un endroit bondé pour la sécurité des personnes utilisant un dispositif médical tel qu'un pacemaker cardiaque.**

Les ondes radio émises par ce produit peuvent causer un mauvais fonctionnement du dispositif médical et entraîner un accident.



**Ne touchez pas à mains nues les éventuels produits qui fuient de l'écran LCD.**

Les produits chimiques peuvent coller à la peau ou pénétrer dans les yeux et causer des brûlures chimiques. Dans ce cas, consultez immédiatement un médecin.



**Ne touchez pas des matières qui fuient de la batterie à mains nues.**

Les produits chimiques collés à votre peau ou pénétrant dans les yeux peuvent provoquer des brûlures chimiques. Dans ce cas, consultez immédiatement un médecin.



**N'utilisez pas ce produit ou le chargeur de batterie dans des lieux où des gaz inflammables sont émis.**

Vous pourriez causer un incendie ou une explosion.



## DANGER

**Ne soudez pas et ne court-circuitez pas les bornes de la batterie.**

Cela pourrait causer un incendie, des fuites, une surchauffe, une explosion ou un allumage.



Ne transportez pas la batterie si vous portez un collier, des barrettes ou de petits objets métalliques. Cela pourrait causer un court-circuit.

En présence de tonnerre ou d'éclairs à proximité, quand une antenne extérieur est utilisée, éteignez immédiatement l'émetteur-récepteur et débranchez l'antenne extérieur de l'émetteur-récepteur. Cela pourrait causer un incendie, un choc électrique ou des détériorations.



## AVERTISSEMENT

**Ne mettez pas cet émetteur-récepteur sous tension avec une tension différente de la tension d'alimentation spécifiée.**

Cela pourrait causer un incendie, un choc électrique ou des détériorations.



**N'utilisez pas la batterie pour un modèle d'émetteur-récepteur différent de celui spécifié.**

Vous pourriez causer un incendie, une fuite, une surchauffe, une explosion ou un allumage.



**N'effectuez pas de transmissions très longues.**

Le corps principal de l'émetteur-récepteur peut surchauffer et entraîner la défaillance de composants ou des brûlures corporelles.



**Ne démontez pas et n'altérez pas ce produit.**

Cela pourrait causer des blessures, un choc électrique ou une défaillance.



**Vérifiez la propreté des bornes de la batterie.**

Des contacts de bornes sales ou corrodés risquent de causer un incendie, une fuite, une surchauffe, une explosion ou un allumage.



**Ne manipulez pas la batterie ou le chargeur avec des mains humides. Ne branchez pas et ne débranchez pas la prise d'alimentation avec des mains humides.**

Cela pourrait causer des blessures, des fuites, un incendie ou une défaillance.



Si le corps principal de l'appareil, la batterie ou le chargeur de batterie émet de la fumée ou une odeur étrange, éteignez immédiatement l'émetteur-récepteur; retirez la batterie et débranchez la fiche de la prise.

Cela pourrait causer des fuites de produit chimique, une surchauffe, la détérioration de composants, un allumage ou une défaillance. Contactez le concessionnaire chez qui vous avez acheté ce produit ou le service Consommateur Amateur Yaesu.



**N'utilisez pas la batterie si elle endommagée extérieurement ou déformée.**

Cela pourrait causer un incendie, une fuite, une surchauffe, une explosion ou un allumage.



**N'utilisez pas un chargeur de batterie qui n'est pas recommandé par Yaesu.**

Cela pourrait causer un incendie ou une défaillance.



**Pendant l'émission, maintenez l'émetteur-récepteur à une distance minimum de 5,0 mm (3/16 pouces) de votre corps.**

Utilisez uniquement l'antenne fournie. N'utilisez pas d'antennes modifiées ou endommagées.



**S'il n'est pas possible de charger de la batterie pendant le temps de charge spécifié, débranchez immédiatement la prise du chargeur de batterie.**

Vous pourriez causer un incendie, une fuite, une surchauffe, une explosion ou un allumage.



# ATTENTION

- 
-  **Ne balancez pas et ne lancez pas ce produit en le tenant par son antenne.**  
Cela pourrait blesser d'autres personnes et entraîner des détériorations et la défaillance de l'émetteur-récepteur.
- 
-  **N'utilisez pas l'émetteur-récepteur dans un endroit bondé.**  
L'antenne pourrait heurter d'autres personnes et entraîner des blessures.
- 
-  **N'exposez pas l'émetteur-récepteur à la lumière solaire directe et ne l'installez pas à proximité d'un chauffage.**  
Le boîtier pourrait se déformer ou se décolorer.
- 
-  **Ne placez pas l'émetteur-récepteur dans un endroit humide ou poussiéreux.**  
Cela pourrait causer un incendie ou une défaillance.
- 
-  **Pendant l'émission, maintenez l'antenne aussi loin de vous que possible.**  
Des expositions prolongées aux ondes électromagnétiques peuvent avoir un impact négatif sur votre santé.
- 
-  **Ne pas essuyer le boîtier avec du diluant ou du benzène, etc.**  
Utilisez uniquement un chiffon doux et sec pour éliminer les taches du boîtier.
- 
-  **Si l'émetteur-récepteur n'est pas utilisé pendant une période prolongée, éteignez-le et retirez la batterie par mesure de sécurité.**
- 
-  **Évitez de faire tomber, de heurter ou de lancer l'émetteur-récepteur.**  
Cela pourrait le casser ou l'endommager.
- 
-  **Éloignez les cartes magnétiques et les bandes vidéo de l'émetteur-récepteur.**  
Les données enregistrées sur des cartes magnétiques ou des bandes vidéo peuvent être effacées.
- 
-  **Chargez la batterie dans une plage de température de +5 °C à +35 °C.**  
Charger la batterie en dehors de cette plage de température peut causer des fuites, une surchauffe, réduire les performances ou diminuer la durée de vie de la batterie.
- 
-  **Pour débrancher le cordon d'alimentation du chargeur de batterie, tenez bien la fiche d'alimentation.**  
Tirer sur le cordon risque de l'endommager et de provoquer un incendie ou un choc électrique.
- 
-  **N'utilisez pas le micro oreillette à un volume extrêmement élevé.**  
Vous pourriez perdre l'audition.
- 
-  **Maintenez ce produit hors de la portée des enfants.**  
Cela pourrait blesser l'enfant ou endommager l'émetteur-récepteur.
- 
-  **Fixez solidement la dragonne et le clip de ceinture**  
Une installation incorrecte peut entraîner la chute du FT-4XE et causer des blessures ou des dommages.
- 
-  **Ne placez pas d'objets lourds sur le cordon d'alimentation du chargeur CA.**  
Le cordon de batterie peut être endommagé et causer un incendie ou un choc électrique.
- 
-  **N'utilisez pas le chargeur CA inclus pour charger une batterie qui n'est pas conçue pour l'utilisation avec le chargeur.**  
Cela pourrait causer un incendie.
- 
-  **N'utilisez pas l'émetteur-récepteur à proximité d'un téléviseur ou d'une radio.**  
Des interférences radio peuvent se produire dans l'émetteur-récepteur, le téléviseur ou la radio.
- 
-  **N'utilisez pas des produits différents des options et des accessoires spécifiés.**  
Cela pourrait entraîner des défaillances ou un mauvais fonctionnement.
- 
-  **Lorsque le chargeur CA n'est pas utilisé, débranchez la fiche d'alimentation de la prise.**
- 
-  **Avant de mettre au rebut une batterie déchargée, appliquez un ruban adhésif ou un revêtement isolant sur ses bornes.**
- 
-  **Renseignez-vous après du fabricant de voitures hybrides ou à économie de carburant concernant l'utilisation de l'émetteur-récepteur dans une voiture.**  
Les bruits générés par un dispositif électrique embarqué (inverseur, etc.) risquent d'interrompre le fonctionnement normal de l'émetteur-récepteur.
-



## Installation de l'antenne

1. Tournez l'antenne dans le sens horaire jusqu'à ce qu'elle soit fixée.

- Ne tenez et ne tordez pas la partie supérieure de l'antenne pour l'installer ou la retirer. Vous risqueriez de casser les conducteurs situés à l'intérieur de l'antenne.
- Ne manipulez pas l'émetteur sans avoir installé l'antenne. Les éléments de l'émetteur risquent d'être endommagés.
- Si vous utilisez un antenne différente de celle fournie, ou si vous branchez une antenne externe, assurez-vous que le ROS est réglé sur 1,5 ou moins.



## Fixation du clip de ceinture

1. Fixez le clip de ceinture au dos de l'émetteur-récepteur à l'aide des deux vis fournies.

- Veillez à utiliser les vis fournies pour fixer le clip de ceinture. L'utilisation de vis différentes risque de ne pas fixer solidement le clip de ceinture à la batterie, et la batterie et l'émetteur-récepteur peuvent alors tomber et causer des blessures, des dommages ou des pertes.
- Utilisez une dragonne capable de supporter le poids de l'émetteur-récepteur. Si la dragonne n'est pas suffisamment solide, elle peut se casser et l'émetteur-récepteur peut alors tomber et causer des blessures, des dommages ou des pertes.

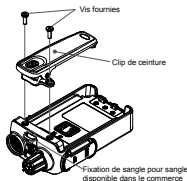

## Installation de la batterie

1. En observant la figure à droite ①, insérez la batterie dans les joints du compartiment de batterie au dos de l'émetteur-récepteur.
2. Appuyez sur la batterie ② jusqu'à ce qu'elle s'enclenche fermement.

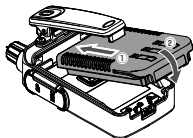

## Retrait de la batterie

1. Éteignez l'émetteur-récepteur (OFF). Faites coulisser le verrouillage dans le sens de la flèche, comme indiqué dans l'illustration, tout en faisant coulisser la batterie vers le bas et hors de l'émetteur-récepteur.

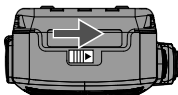

## Accessoires fournis et options

### Accessoires fournis

- Batterie lithium-ion rechargeable (7,4 V, 1,750 mAh) **SBR-28LI**
- Adaptateur c.a **SAD-20\***
  - Manuel d'utilisation (ce manuel)
- Chargeur rapide **SBH-22**
  - Manuel SBR-28LI
- Impédance **SRA-15**
- Clip de ceinture **SHB-18**



Si un élément est manquant, contactez le concessionnaire chez qui vous avez acheté l'émetteur-récepteur.

### Options disponibles

- Batterie lithium-ion rechargeable (7,4 V, 1,750 mAh) **SBR-28LI**
- Adaptateur c.a **SAD-20\***
  - Haut-parleur /
- Chargeur rapide **SBH-22**
  - Microphone **SSM-16B**
- Microphone écouteur VOX **SSM-512B**
  - Câble de programmation **SCU-35**
- Impédance **SRA-15**
  - Câble clone **SCU-36**
  - Clip de ceinture **SHB-18**

\*: En fonction de la version d'émetteur-récepteur.

## Charge de la batterie

### Charge de la batterie avec le chargeur rapide (SBH-22)

En utilisant l'adaptateur SAD-20 AC fourni et le chargeur rapide fourni, il faut environ 3,5 heures\* pour charger complètement la batterie SBR-28LI.

\*(le temps de charge peut être augmenté en fonction de l'état de la batterie).

1. Éteignez l'émetteur-récepteur pour installer la batterie.
2. Observez la figure à droite pour brancher les fiches du chargeur de batterie.

Lorsque la batterie est en charge, le voyant du chargeur rapide s'allume en rouge.

3. Une fois la charge terminée, le voyant du socle du chargeur rapide s'allume en vert.

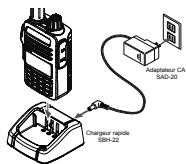

- Si le voyant du chargeur rapide clignote en rouge et si la batterie n'est pas chargée après une durée de 10 heures ou plus, arrêtez immédiatement la charge de la batterie. La batterie est probablement arrivée en fin de vie ou est défectueuse. Dans ce cas, remplacez la batterie par une neuve.
- Chargez la batterie dans une plage de température de +5 °C à +35 °C.

## ● Indication de la durée approximative d'utilisation et du niveau de charge restante

Le temps de fonctionnement approximatif de l'émetteur-récepteur avec la batterie au lithium-ion complètement chargée (SBR-28LI) et l'indication du niveau de charge restant de la batterie sont indiqués dans le tableau ci-dessous:

Bande de fréquence	Bande utilisée Charge	Indication de niveau (Icône)
Bande de 144 MHz	Environ 15 heures*	:Batterie complètement chargée
Bande de 430 MHz	Environ 14 heures*	:Charge de batterie suffisante
Bande radiodiffusion FM	Environ 12,0 heures	:Batterie déchargée. Chargez la batterie. : (clignotant) Chargez la batterie immédiatement.

\*: Les calculs du niveau de charge de la batterie sont basés sur un cycle de fonctionnement de:

TX:RX:Standby = 5:5:90

(Puissance TX 5 W, sortie audio RX 200 mW, économie de batterie 200 ms)

## Fonctionnement

### Alternance entre VFO-A, VFO-B et le mode Mémoire

Appuyez plusieurs fois sur la touche [**\*V/M**] pour alterner le réglage de fréquence entre VFO-A, VFO-B et le mode Mémoire.



### Sélection de la bande de fonctionnement

Appuyez sur la touche [**#BAND**] pour sélectionner la bande de fréquence désirée.



Les pages de fréquence pour chaque bande de fréquence sont indiquées ci-dessous:

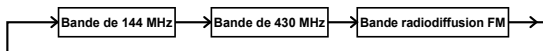

La bande de radiodiffusion FM ne peut être reçue qu'en mode VFO-B.

## Réglage d'une fréquence

- Appuyez sur la touche [▲] ou [▼] pour régler la fréquence. Appuyez sur la touche de fonction, puis appuyez sur la touche [▲] ou [▼] pour modifier la fréquence par pas de 1 MHz.
- La fréquence de fonctionnement peut être entrée directement sur le clavier en appuyant sur les chiffres du clavier dans l'ordre correct.



Lorsqu'une fréquence est entrée avec les touches numériques, elle peut être annulée en appuyant sur l'interrupteur **PTT**.

## Modification du pas de fréquence

Appuyez sur la touche [▲] ou [▼] pour modifier le pas de fréquence. Normalement, le réglage par défaut fournit un pas de fréquence satisfaisant.

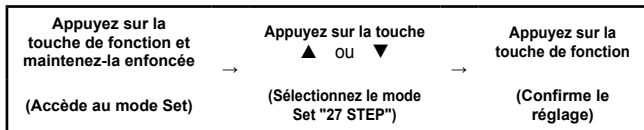

- Appuyez sur la touche [▲] ou [▼] pour sélectionner le pas de fréquence désiré.
- Appuyez sur l'interrupteur **PTT** pour enregistrer le réglage et revenir au fonctionnement normal.



Dans le réglage par défaut, le pas de fréquence est réglé sur "**AUTO**", ce qui fournit automatiquement un pas de fréquence adapté à la bande de fréquence.

## Réglage du niveau de squelch

Le niveau de squelch peut être réglé pour supprimer les bruits de fond quand aucun signal n'est présent.

- Appuyez sur la touche de fonction, puis appuyez sur l'interrupteur **MONI/T-CALL**. "LVL □"(0-15) s'affiche sur l'écran.
- Appuyez sur la touche [▲] ou [▼] pour régler le squelch à un niveau auquel le bruit de fond est supprimé.
- Appuyez sur la touche de fonction pour enregistrer le réglage.



- Le réglage par défaut est "LVL 2".
- Lorsque le niveau de squelch est augmenté, il est plus probable que le bruit sera supprimé, cependant il peut devenir plus difficile de recevoir les signaux faibles à un réglage supérieur.

## Émission

1. Tout en appuyant sur l'interrupteur PTT, parlez dans le micro.  
Le voyant TX/BUSY s'allume en rouge pendant l'émission.

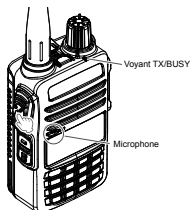

Si vous appuyez sur l'interrupteur **PTT** lorsqu'une fréquence différente de la bande radioamateur est sélectionnée, une tonalité d'alarme (bip) est émise et le message "ERROR" s'affiche sur l'écran LCD, en désactivant l'émission.

2. Relâchez l'interrupteur **PTT** pour revenir au mode de réception.  
À la réception d'un signal, le voyant TX/BUSY s'allume en vert.

## Changement de niveau de puissance d'émission

Appuyez sur la  
touche de fonction  
et maintenez-la  
enfoncée  
  
(Accède au mode  
Set)

Appuyez sur la touche ▲ ou ▼  
  
(Sélectionnez le mode Set "40  
TX PWR")

Appuyez sur la  
touche de fonction  
  
(Confirme le  
réglage)

1. Appuyez sur la touche [▲] ou [▼] pour sélectionner l'un des niveaux de puissance d'émission suivants.



Niveau TX PO	Icône	PO-mètre
HIGH (5W)*	(off)	1 ■ ■ ■ ■ 5 ■ ■ ■ ■ 9 ■ ■
MID (2,5 W)	<b>LOW</b>	1 ■ ■ ■ ■ 5
BAS (0,5 W)	<b>LOW</b>	1 ■

\* (Réglage par défaut.)

2. Appuyez sur l'interrupteur **PTT** pour enregistrer le réglage et revenir à l'écran fonctionnement normal.



Le niveau de puissance d'émission peut être réglé séparément pour chaque bande de fréquence.

## Verrouillage des touches et de l'interrupteur PTT

1. Appuyez sur la touche [6], "LOCK" s'affiche sur l'écran LCD pendant une seconde, l'icône "🔒" s'affiche sur l'écran LCD et les touches sont alors verrouillées.



- Les touches et l'interrupteur **PTT** peuvent être sélectionnés pour être verrouillés dans le mode Set [18 LOCK](□□27). Le réglage par défaut est "LK KEY" (les touches sont verrouillées).
- L'interrupteur **MONI/T-CALL**, le bouton **PWR/VOL** et la touche Urgence ne peuvent pas être verrouillés.

2. Appuyez à nouveau sur la touche [6] (LOCK) et maintenez-la enfoncée, "UNLOCK" s'affiche sur l'écran LCD et les touches sont déverrouillées.

## Touche programmable [P1]/[P2]

Les touches [P1] et [P2] peuvent être utilisées pour les fonctions suivantes:

- Rappel direct d'un réglage préféré
- Rappel direct des paramètres de mode.

### (1) Rappel direct des états préférés

1. Pour enregistrer un réglage préféré, appuyez sur une des touches [P1] ou [P2].
2. Pour rappeler directement un état préféré enregistré, appuyez sur la touche [P1] ou [P2] associée.

### (2) Fonction de rappel du mode Set

1. Appuyez sur la touche de fonction et maintenez-la enfoncée, puis appuyez sur la touche [▲] ou [▼] pour sélectionner l'élément désiré du mode Set.
2. Lorsque l'élément désiré du mode Set est affiché sur l'écran, appuyez sur une des touches [P1] ou [P2] pour enregistrer l'élément du mode Set.
3. Pour rappeler directement un mode de configuration préféré enregistré, appuyez sur la touche [P1] ou [P2] pour rappeler l'élément du mode Set attribué.

### (3) Fonctions pré-réglées attribuées aux touches [P1] et [P2]

Appuyez sur la touche de fonction, puis appuyez sur les touches [P1] ou [P2] pour rappeler les fonctions pré-réglées figurant dans le tableau ci-dessous. Ces fonctions de la touche de fonction ne peuvent pas être modifiées.

Légende	Fonction
Touche de fonction + [P1]	Canal HOME
Touche de fonction + [P2]	Fonction d'inversion

# Fonctionnement du répéteur

## Communication par l'intermédiaire du répéteur

L'émetteur-récepteur inclut une fonction ARS (Décalage relais automatique) qui règle le fonctionnement du répéteur automatiquement quand le récepteur est réglé sur la fréquence du répéteur.

1. Réglez la fréquence descendante (sortie) depuis le répéteur.
2. Les icônes "☐" ou "⊕" peuvent s'afficher automatiquement au-dessus de la fréquence.



### • État inverse

L'état "reverse" inverse provisoirement les fréquences d'émission et de réception. Il permet de vérifier si une communication directe avec l'autre station est possible.

1. Appuyez sur la touche de fonction, puis appuyez sur la touche [P2].  
Les fréquences d'émission et de réception sont provisoirement inversées (état "reverse").

Dans l'état "reverse", les "☐" ou "⊕" clignotent sur l'écran LCD.

2. Appuyez sur la touche de fonction pour quitter l'état inverse.

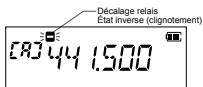
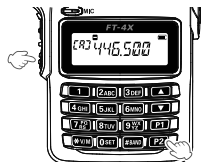

- Les paramètres du répéteur peuvent être modifiés dans le mode Set.  
Mode Set "30 RPT.FRQ": Permet de modifier le décalage relais (☐28).  
Mode Set "31 RPT.SFT": Permet de configurer le sens du décalage relais (☐28).  
Mode Set "29 RPT.ARS": Permet de configurer la fonction ARS (☐28).



## Appel par tonalité (1750 Hz)

Si votre émetteur-récepteur est un **FT-4XE** (version européenne), appuyez sur l'interrupteur **MONI/T-CALL** et maintenez-le enfoncé pour générer la tonalité d'impulsion de 1750 Hz pour accéder au répéteur européen.

L'émetteur est automatiquement activé, et une tonalité audio de 1750 Hz est superposée à la porteuse. Après avoir accédé au répéteur, relâchez l'interrupteur **MONI/T-CALL** et utilisez l'interrupteur **PTT** pour activer l'émetteur.

Si nécessaire, le **FT-4XR** (version américaine/asiatique) peut être configuré pour accéder à des répéteurs exigeant une tonalité d'impulsion de 1750 Hz et configuré pour accéder à des répéteurs exigeant une tonalité d'impulsion de 1750 Hz est superposée à la porteuse. Après avoir accédé au répéteur, relâchez l'interrupteur **MONI/T-CALL** pour qu'il serve d'interrupteur "Appel de tonalité" à la place. Pour modifier la configuration de l'interrupteur **MONI/T-CALL**, utilisez le mode de configuration "19 M/T-CL" (☐27).

## Utilisation de la mémoire

L'émetteur-récepteur **FT-4XE** comporte des canaux mémoire de grande capacité qui permettent d'enregistrer la fréquence de fonctionnement, le mode de communication et d'autres informations sur le fonctionnement.

- 200 canaux mémoire
- 3 canaux Home
- 10 paires de canaux mémoire PMS

Chaque canal mémoire peut enregistrer les informations suivantes:

- Fréquence de fonctionnement
- Pas de fréquence
- Puissance de sortie TX
- Étiquette de mémoire
- Informations répéteur
- Informations tonalité
- Informations DCS
- Informations de saut de mémoire

10 banques de mémoire, étiquetées de "BANK 1" à "BANK10". Il est possible d'attribuer à chaque banque de mémoire jusqu'à 200 canaux depuis les canaux mémoire "standards" et "PMS".

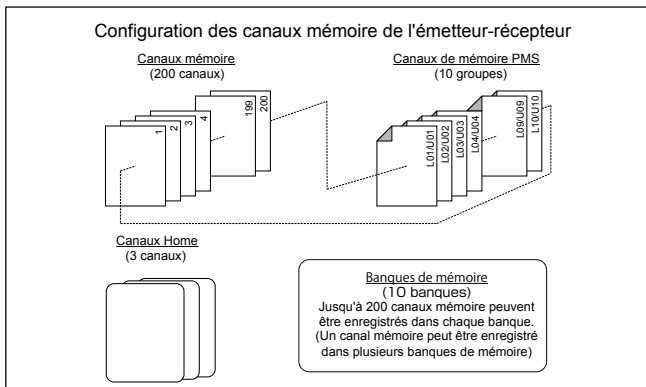

**Pour plus d'informations sur le canal mémoire PMS et la banque de mémoire, consultez le Manuel avancé qui peut être téléchargé sur le site Yaesu.**

### ATTENTION!

Les informations enregistrées dans les canaux mémoire peuvent être corrompues par un fonctionnement incorrect, l'électricité statique ou des bruits électriques. Elles peuvent également être effacées en cas de panne ou de réparation. Veuillez à conserver un enregistrement sur papier des différents paramètres.



## Enregistrement dans les canaux mémoire

1. Réglez la fréquence et le mode de communication qui doivent être enregistrés dans un canal mémoire.
2. Appuyez sur la touche **[\*V/M]** et maintenez-la enfoncée. Un canal mémoire vide s'affiche automatiquement.
3. Appuyez sur la touche **[▲]** ou **[▼]** pour sélectionner le canal désiré.
4. Entrez l'étiquette de mémoire



Utilisez les touches numériques pour entrer les caractères.

Si vous n'entrez pas de "Tag" (étiquette), passez à l'étape 5.



Saisie des caractères

**Exemple :** Appuyez plusieurs fois sur la touche **[2]** pour alterner entre les caractères disponibles suivants.

2 → A → B → C → a → b → c → 2 →



Appuyez sur la touche de fonction pour déplacer le curseur.

5. Appuyez sur la touche **[\*V/M]** et maintenez-la enfoncée. Le bip retentit et la mémoire est enregistrée.

## Rappel de mémoire

1. Pendant le trafic en mode VFO, appuyez sur la touche **[\*V/M]** pour accéder au mode Mémoire. Le canal mémoire utilisé en dernier s'affiche sur l'écran LCD.
2. Appuyez sur la touche **[▲]** ou **[▼]** pour sélectionner le canal mémoire désiré. Lorsque l'émetteur-récepteur est déjà réglé sur le mode Mémoire, une méthode simple pour rappeler un canal mémoire est d'entrer le numéro du canal mémoire sur le clavier numérique.
3. Appuyez sur la touche **[\*V/M]** pour quitter le mode mémoire et revenir au fonctionnement normal.

- Pour rappeler le canal mémoire n° 200, entrez "200". Pour rappeler les canaux mémoire programmables de "L01/U01" à "L10/U10", entrez de "201/202" à "219/220".
- Le FT-4XE peut être configuré pour fonctionner uniquement sur les canaux mémoire enregistrés. Appuyez simultanément sur la touche **MONI/T.CALL** et l'interrupteur **PTT** et maintenez-les enfoncées tout en allumant la radio pour accéder au mode de fonctionnement préféré.

Dans le mode de fonctionnement préféré, appuyez sur la touche **[▲]** ou **[▼]** pour sélectionner **[F5 M-ONLY]**, puis appuyez sur la touche de fonction pour accéder au mode Canal mémoire seul. Pour annuler le mode Canal mémoire seul, appuyez sur la touche **[▲]** ou **[▼]** pour sélectionner **[F5 M-ONLY]**, puis appuyez à nouveau sur la touche de fonction.



## Effacement des mémoires

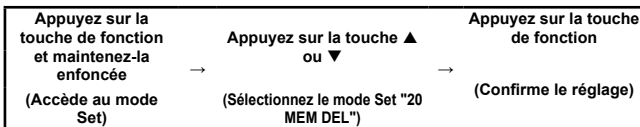

1. Appuyez sur la touche [▲] ou [▼] pour sélectionner le canal mémoire duquel les données doivent être effacées.
2. Appuyez sur la touche de fonction.  
"del OK" s'affiche sur l'écran LCD et le canal mémoire est effacé.
3. Appuyez sur l'interrupteur **PTT** pour enregistrer le réglage et revenir à l'écran fonctionnement normal.



Les données du canal mémoire Un, et le canal Home ne peuvent pas être effacés.

## Rappel des canaux Home

1. Appuyez sur la touche de fonction, puis appuyez sur la touche [P1].  
"H" et la fréquence du canal Home de la bande actuellement sélectionnée s'affichent sur l'écran LCD.
2. Appuyez sur la touche [\*V/M] ou appuyez sur la touche de fonction, puis appuyez sur la touche [P1] pour revenir à la fréquence précédente.



Pendant le rappel du canal Home, appuyez plusieurs fois sur la touche [BAND] pour alterner le canal Home entre la bande de 430 MHz, la bande de radiodiffusion FM et la bande de 144 MHz.

## Changement de fréquence du canal Home

1. Configurez la fréquence et le mode de fonctionnement qui doivent être enregistrés comme le canal Home.
2. Appuyez sur la touche [\*V/M] et maintenez-la enfoncée.  
Un canal mémoire vide s'affiche automatiquement.
3. Appuyez sur la touche [P1].  
"HOM-IN" s'affiche, la fréquence du canal Home change et la radio revient au fonctionnement normal.

## Balayage des canaux mémoire

Le récepteur peut être configuré pour balayer des canaux mémoires:

1. Pendant le trafic en mode VFO, appuyez sur la touche [**\*V/M**] pour accéder au mode Mémoire.
2. Appuyez sur la touche [**▲**] ou [**▼**] et maintenez-la enfoncée.  
Le balayage des canaux mémoire commence.  
Si le balayage s'arrête sur un signal entrant, le rétroéclairage s'allume et la virgule décimale entre les chiffres "MHz" et "kHz" de l'affichage de fréquence clignote.
3. Appuyez sur la touche de fonction pour annuler le balayage.

## Configuration de la réception à l'arrêt du balayage

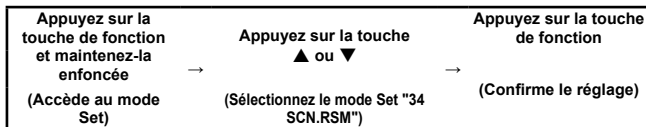

1. Appuyez sur la touche [**▲**] ou [**▼**] pour sélectionner l'opération qui doit être effectuée après l'arrêt du balayage:

Affichage	Description
<b>BUSY</b> (Réglage par défaut)	Dans le mode BUSY, le balayage s'arrête sur un signal qu'il rencontre. Le balayage reprend deux secondes après que le signal de l'autre station cesse d'émettre. En cas de signaux de porteuse constante, tels que les radiodiffusions de stations météo, il est possible que le balayage reste sur cette fréquence indéfiniment.
<b>HOLD</b>	Dans le mode HOLD, le balayage s'arrête sur un signal qu'il rencontre. Le balayage ne reprend que quand il est relancé manuellement.
<b>TIME</b>	Dans le mode TIME, le balayage s'arrête sur un signal qu'il rencontre; le balayage reprend après cinq secondes, même si un signal est toujours présent sur la fréquence.

2. Appuyez sur l'interrupteur **PTT** pour enregistrer le réglage et revenir au fonctionnement normal.



L'élément "**34 SCN.RSM**" du mode Set ci-dessus est commun à toutes les opérations de balayage.



Pour toute information supplémentaire sur les fonctions suivantes, consultez le manuel Avancé qui peut être téléchargé depuis le site Yaesu.

## Mémoire Split

Deux fréquences différentes, une pour la réception et l'autre pour l'émission, peuvent être enregistrées dans un canal mémoire.

## Utilisation de l'étiquette de mémoire

Des étiquettes de nom de mémoire peuvent être attribuées aux canaux mémoire et aux canaux Home.

## Utilisation de la banque de mémoire

L'émetteur-récepteur permet d'utiliser jusqu'à 10 banques de mémoire pour trier et enregistrer les canaux dans des groupes pratiques.

## Fonction de balayage

L'émetteur-récepteur permet les quatre fonctions de balayage suivantes:

- Balayage VFO
- Balayage VFO programmé
- Balayage de canaux mémoire
- Balayage de mémoires programmables (PMS)
- Balayage de banque de mémoire



Pour plus d'informations sur le balayage de mémoires programmables (PMS) et le balayage de banques de mémoire, consultez le manuel Avancé qui peut être téléchargé depuis le site Yaesu.

## Balayage VFO

La fonction de balayage VFO permet de balayer les fréquences et de détecter des signaux.

- Appuyez sur la touche **[\*V/M]** pour accéder au mode VFO.
- Appuyez sur la touche **[▲]** ou **[▼]** et maintenez-la enfoncée pour lancer le balayage.
- Appuyez sur l'interrupteur **PTT** et sur la touche **[▲]** ou **[▼]** pour annuler le balayage.



- Si le balayage est actif au moment où l'émetteur-récepteur est éteint, le balayage reprendra instantanément lorsqu'il sera rallumé.
- Pour configurer l'action de l'émetteur-récepteur lorsque le balayage s'arrête, voir "Configuration de la réception à l'arrêt du balayage" à la page (□21).

## Balayage VFO programmé

La fonction de balayage peut être sélectionnée pour le balayage VFO.

1. Appuyez sur la touche [**\*V/M**] pour accéder au mode VFO.
2. Appuyez sur la touche [**#BAND**] et maintenez-la enfoncée.
3. Appuyez sur la touche [**▲**] ou [**▼**] pour sélectionner la largeur de bande pour le balayage VFO programmé.

Affichage	Description
<b>BAND</b> (Réglage par défaut)	Le balayage couvre les fréquences sur la bande de fonctionnement.
+1MHz	Le balayage couvre $\pm 1$ MHz à partir de la fréquence de fonctionnement.
+2MHz	Le balayage couvre $\pm 2$ MHz à partir de la fréquence de fonctionnement.
+5MHz	Le balayage couvre $\pm 5$ MHz à partir de la fréquence de fonctionnement.
ALL	Le balayage couvre toutes les fréquences.
PMS-X	Le balayage couvre les fréquences désignées par la paire de fréquence PMS (balayage de mémoire programmable) actuellement sélectionnée.



PMS-X s'affiche dans les sélections [**#BAND**] après la configuration d'une paire de fréquence PMS. Consultez le Manuel avancé pour plus de détails.

## Balayage des canaux de radiodiffusion météo (Aux États-Unis)

Aux États-Unis, la banque de canaux mémoire de station de radiodiffusion météo a été préprogrammée en usine pour permettre un accès immédiat aux stations d'information météo NOAA.

1. Appuyez sur la touche [**1**] et maintenez-la enfoncée pour rappeler la banque de mémoire de radiodiffusion météo.
2. Appuyez sur la touche [**▲**] ou [**▼**] pour sélectionner le canal de radiodiffusion météo désiré.

3. Pour balayer d'autres stations ou des stations météo plus puissantes, il suffit d'appuyer sur l'interrupteur **PTT** (ou d'appuyer sur la touche [**▲**] ou [**▼**] et de la maintenir enfoncée).

Lorsque le balayage s'arrête sur une station, appuyez une fois sur l'interrupteur **PTT** pour interrompre le balayage, ou appuyez à nouveau sur l'interrupteur **PTT** pour reprendre le balayage.

CH	Fréquence	CH	Fréquence
1	162.550 MHz	6	162.500 MHz
2	162.400 MHz	7	162.525 MHz
3	162.475 MHz	8	161.650 MHz
4	162.425 MHz	9	161.775 MHz
5	162.450 MHz	10	163.275 MHz

4. Pour revenir au fonctionnement normal, appuyez sur la touche [**\*V/M**] ou appuyez à nouveau sur la touche [**1**] et maintenez-la enfoncée.

## Balayage d'alerte météo (Aux États-Unis)

Cette fonction vous permet de contrôler les canaux mémoire de radiodiffusion météo pour trouver la tonalité d'alerte NOAA pendant l'utilisation du balayage VFO ou du balayage des canaux mémoire.

Lorsque la fonction de balayage d'alerte météo est activée, le **FT-4XE** contrôle l'activité des canaux de radiodiffusion météo toutes les cinq secondes pendant le balayage. Si vous regardez attentivement l'afficheur, vous verrez que le balayage passe régulièrement sur le canal de radiodiffusion météo, en balayant rapidement les canaux météo à la recherche de la tonalité d'alerte, après quoi le balayage normal reprend pendant cinq secondes supplémentaires.

1. Appuyez sur la touche de fonction et maintenez-la enfoncée pour accéder au mode Set.
2. Appuyez sur la touche [▲] ou [▼] pour sélectionner "46 WX ALT".
3. Appuyez sur la touche de fonction, puis appuyez sur la touche [▲] ou [▼] pour sélectionner "ALT. ON".
4. Appuyez sur l'interrupteur **PTT** pour enregistrer le réglage et revenir au fonctionnement normal.
5. Appuyez sur la touche [▲] ou [▼] et maintenez-la enfoncée pour lancer le balayage. Le balayage commence et l'écran reste sur la fréquence VFO, mais toutes les cinq secondes, l'émetteur-récepteur balaye les canaux de radiodiffusion météo à la recherche d'activité.

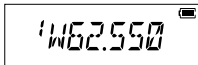

6. Appuyez sur la touche [**\*V/M**] pour revenir au fonctionnement normal.



**Pour toute information supplémentaire sur les fonctions suivantes, consultez le manuel Avancé qui peut être téléchargé depuis le site Yaesu.**

## Saut de canal mémoire

Canaux de saut de mémoire: Permet de désigner des canaux non désirés, qui doivent être omis pendant le balayage.

## Balayage de mémoires programmables (PMS)

Cette fonction balaye uniquement la plage de fréquence comprise entre les limites inférieure et supérieure enregistrées dans une paire de canaux de mémoires programmables PMS. 10 groupes de canaux mémoire PMS (L01/U01 à L10/U10) sont disponibles.

## Fonction de double réception (DW)

L'émetteur-récepteur recherche des signaux sur la fréquence enregistrée dans le canal mémoire sélectionné (canal mémoire prioritaire) une fois toutes les 5 secondes environ.

### Fonctionnement VOX

Le système VOX permet la commutation automatique émission/réception sur la base d'une entrée vocale. Quand le système VOX est activé, il n'est pas nécessaire d'appuyer sur l'interrupteur PTT pour émettre. Un micro oreillette VOX en option (SSM-512B) est aussi disponible.

### Mode Split VFO

Deux fréquences différentes peuvent être utilisées, une pour la réception et l'autre pour l'émission.

### Fonction de squelch de tonalité

Le squelch de tonalité ouvre l'audio du haut-parleur uniquement lors de la réception d'un signal contenant la tonalité CTCSS spécifiée. En faisant correspondre préalablement la fréquence de tonalité à la station partenaire, une attente silencieuse est possible.

### Fonction de squelch à code numérique (DCS)

La fonction DCS (Squelch à code numérique) permet d'entendre l'audio uniquement lorsque des signaux contenant le même code DCS sont reçus.

### Nouvelle fonction BIPEUR (EPCS)

Cette nouvelle fonction permet d'appeler uniquement des stations spécifiées, en utilisant un code de radiomessagerie qui associe deux tonalités CTCSS. Même quand la personne qui est appelée ne se trouve pas à côté de l'émetteur-récepteur, les informations sont affichées sur l'écran LCD pour indiquer qu'un appel a été reçu. Quand l'appel est reçu, la sonnerie retentit. L'émetteur-récepteur passe automatiquement en mode d'émission (pendant environ 2,5 secondes), quand il est appelé par l'autre station, et il informe l'autre station que vous êtes prêt à communiquer.

## Utilisation du mode Set

Le mode Set permet de configurer les différentes fonctions selon les besoins d'utilisation et les préférences individuels.

- Appuyez sur la touche de fonction et maintenez-la enfoncée.  
L'élément du mode Set sélectionné précédemment s'affiche.
- Appuyez sur la touche [▲] ou [▼] pour sélectionner l'élément désiré du mode de configuration.
- Appuyez sur la touche de fonction, puis appuyez sur la touche [▲] ou [▼] pour modifier le paramètre.
- Appuyez sur l'interrupteur **PTT** pour enregistrer le réglage et revenir au fonctionnement normal.



- Dans l'étape 4 ci-dessus, appuyez sur la touche de fonction pour enregistrer le nouveau paramètre et pour revenir à l'élément du mode Set pour configurer un autre élément du mode Set.
- Sur certains écrans de configuration, le fonctionnement des touches est différents de la description fournie dans les étapes ci-dessus (par exemple, l'entrée des caractères, etc.). Consultez le manuel Avancé.



Pour plus d'informations, consultez le manuel Avancé qui peut être téléchargé depuis le site Yaesu

## Tableaux des fonctions du mode Set

N°	Élément du mode Set	Description	Options sélectionnables (Les options en gras sont les réglages par défaut)
1	APO	Configure le délai avant l'arrêt automatique de l'émetteur-récepteur.	<b>OFF</b> / 0,5 heures - 12 heures
2	AR BEP	Sélectionne l'option de bip pendant le fonctionnement ARTS.	<b>OFF</b> / INRANG / ALWAYS
3	AR INT	Configure l'intervalle d'invitation à émettre pendant le fonctionnement ARTS.	<b>25 SEC</b> / 15 SEC
4	BCLO	ACTIVE/DÉSACTIVE la fonction de verrouillage de canal occupé.	<b>BCL.OFF</b> / BCL.ON
5	BEEP	Configure la fonction de bip à la pression des touches du clavier ou à l'arrêt du balayage du récepteur.	<b>KEY+SC</b> / KEY / OFF
6	BELL	Sélectionne le nombre de répétitions de sonnerie CTCSS/DCS/PAGER/ARTS.	<b>OFF</b> / 1 T / 3 T / 5 T / 8 T / CONT
7	CWID	ACTIVE/DÉSACTIVE l'identifiant CW pendant le fonctionnement ARTS	<b>TX OFF</b> / TX ON



N°	Élément du mode Set	Description	Options sélectionnables (Les options en gras sont les réglages par défaut)
8	CW WRT	Configure CW ID pendant le fonctionnement ARTS.	ID= _____ (6 caractères) <b>réglage par défaut: vide</b>
9	DC VLT	Affiche la tension.	(tension)
10	DSC.COD	Configure la réception et l'émission du CODE DCS.	104 DCS CODEs / OFF <b>réglage par défaut: 023 R / 023 T</b>
11	DT DLY	Configure la durée d'émission du code DTMF.	50MS / 250MS / <b>450MS</b> / 750MS / 1000MS
12	DT SET	Sélectionne le canal mémoire du composeur automatique DTMF et modifie le code DTMF (maximum 16 chiffres)	<b>d1</b> – d9
13	DT SPD	Configure la vitesse d'émission du code DTMF.	<b>50MS</b> / 100MS
14	EDG.BEP	ACTIVE/DÉSACTIVE le bip de limite de bande pendant la sélection de la fréquence avec la touche [▲] ou [▼].	<b>BEP.OFF</b> / BEP. ON
15	LAMP	Sélectionne le mode d'éclairage de l'écran LCD/clavier.	<b>5 SEC</b> / 10 SEC / 30 SEC / CONT / OFF
16	LED.BSY	ACTIVE/DÉSACTIVE le voyant TX/BUSY pendant la réception de signaux.	<b>BSY ON</b> / BSYOFF
17	LED.TX	ACTIVE/DÉSACTIVE le voyant TX/BUSY pendant l'émission de signaux.	<b>TX ON</b> / TXOFF
18	LOCK	Configure le réglage du mode de verrouillage.	<b>LK KEY</b> / LK PTT / LK P+K
19	M/T-CL	Sélectionne la fonction de l'interrupteur MONI/T-CALL.	MONI / <b>TC1750</b> / TC2100 / TC1000 / TC1450
20	MEM.DEL	Supprime le canal mémoire	—
21	MEM.TAG	Modifie l'étiquette du canal mémoire.	—
22	PAG.ABK	ACTIVE/DÉSACTIVE la fonction de réponse de bipleur	<b>ABK.OFF</b> / ABK. ON
23	PAG.CDR	Spécifie un code personnel (réception).	01 – <b>05</b> – 50, 01 – <b>47</b> – 50
24	PAG.CDT	Spécifie un code personnel (émission).	01 – <b>05</b> – 50, 01 – <b>47</b> – 50
25	PRI.RVT	ACTIVE/DÉSACTIVE la fonction d'inversion de priorité	<b>RVTOFF</b> / RVT ON
26	PSWD	ACTIVE/DÉSACTIVE la fonction de mot de passe	<b>PWD.OFF</b> / PWD. ON
27	PSWDWT	Entre le mot de passe.	(4 chiffres)

N°	Élément du mode Set	Description	Options sélectionnables (Les options en gras sont les réglages par défaut)
28	RF SQL	Réglage du seuil de squelch RF.	<b>OFF</b> / S-1 / S-2 / S-3 / S-4 / S-5 / S-6 / S-8 / S-FULL
29	RPT.ARS	Active/désactive la fonction ARS.	<b>ARS. ON</b> / ARS.OFF
30	RPT.FRQ	Initialise la largeur de décalage du répéteur.	OFF / 0.025 MHz – 99.975 MHz
31	RPT.SFT	Configure le sens du décalage relais.	<b>SIMPLX</b> / +RPT / -RPT
32	RXSAVE	Sélectionne l'intervalle (taux de "veille") de l'économiseur de batterie en mode Réception	<b>200 MS</b> – 2 SEC / OFF
33	SCN.LMP	ACTIVE/DÉSACTIVE le témoin de balayage pendant la pause.	<b>ON</b> / OFF
34	SCN.RSM	Configure les paramètres du mode d'arrêt de balayage.	<b>BUSY</b> / HOLD / TIME
35	SKIP	ACTIVE/DÉSACTIVE le mode de sélection des canaux de "saut" de mémoire.	<b>OFF</b> / SKIP
36	SQL.TYP	Sélectionne le mode de codage et/ou de décodage de tonalité.	<b>OFF</b> / R-TONE / T-TONE / TSQL / REV TN / DCS / PAGER
37	STEP	Configure les pas de fréquence.	<b>AUTO</b> / 5.0 / 6.25 / 10.0 / 12.5 / 15.0 / 20.0 / 25.0 / 50.0 / 100.0 k
38	TN FRQ	Configure la fréquence de TONALITÉ.	OFF / 67.0 R – <b>100.0 R</b> – 254.1 R OFF / 67.0 T – <b>100.0 T</b> – 254.1 T
39	TOT	Configure le temporisateur.	OFF / 1MIN – <b>3MIN</b> – 30MIN
40	TX PWR	Sélectionne la puissance de l'émetteur	<b>HIGH</b> (5W) / MID (2.5W) / LOW (0.5W)
41	TX SAVE	ACTIVE/DÉSACTIVE l'économiseur de batterie en mode Émission	<b>SAVOFF</b> / SAV ON
42	VFO.SPL	Active/désactive le fonctionnement "VFO Split".	<b>VSP.OFF</b> / VSP.ON
43	VOX	ACTIVE/DÉSACTIVE la fonction VOX.	<b>VOXOFF</b> / VOX ON
44	WFM.RCV	Active/désactive la fonction de radio FM large bande (WFM).	<b>WFM.ON</b> / WFM.OFF
45	W/N.DEV	Configure le niveau de modulation d'émission dans le mode FM.	<b>WIDE</b> / NARROW
46	WX ALT	ACTIVE/DÉSACTIVE le balayage d'alerte météo.	<b>ALT.OFF</b> / ALT. ON

## Rétablissement des réglages par défaut (réinitialisation) / Configuration du mode de fonctionnement préféré

Les modes de réinitialisation ou de fonctionnement préféré ci-dessous peuvent être sélectionnés.

1. Éteignez l'émetteur récepteur.
2. Appuyez sur la touche **MONI/T.CALL** et l'interrupteur **PTT** simultanément et maintenez-les enfoncées en allumant l'émetteur-récepteur.
3. Quand le rétroéclairage de l'écran LCD s'allume, relâchez la touche **MONI/T.CALL** et l'interrupteur **PTT**.
4. En vous référant au tableau ci-dessous, appuyez sur la touche [▲] ou [▼] pour sélectionner les réinitialisations désirées ou les modes de fonctionnement désirés.
5. Appuyez momentanément sur la touche de fonction pour activer le mode de fonctionnement sélectionné.

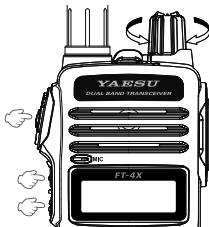

Affichage	Description
<b>F1:SET RST</b>	Réinitialise les paramètres du mode de configuration aux valeurs par défaut.
<b>F2:MEM RST</b>	Efface les paramètres de mémoire aux valeurs par défaut.
<b>F3:MB. RST</b>	Efface les attributions des banques de mémoire.
<b>F4:ALL RST</b>	Efface toutes les mémoires et autres paramètres aux valeurs par défaut.
<b>F5:M-ONLY</b>	Fonctionnement en mode Mémoire seule.
<b>F6:CLONE</b>	Mode clone.

### ATTENTION!

La réinitialisation de l'émetteur-récepteur (F2 MEM.RST / F4 ALL.RST) efface toutes les mémoires.

Notez les paramètres des canaux mémoire, etc. avant d'effectuer la réinitialisation.

- Pour annuler cette opération, éteignez l'émetteur-récepteur.
- Effectuez F4:ALL.RST pour rétablir tous les éléments suivants du mode de configuration aux valeurs par défaut.

10 DCS.COD 26 PSWD 27 PSWDWT 30 RPT.FRQ 31 RPT.SFT  
35 SKIP 36 SQL.TYP 37 STEP 38 TN FRQ 40 TX PWR  
45 W/N.DEV



# Spécifications

## ● Généralités

Plage de fréquence	RX: 136-174 MHz, 400 - 480 MHz TX: 144 - 146 MHz, 430 - 440 MHz Radiodiffusion FM: 65 - 108 MHz
Pas de fréquence	: 5 / 6.25 / 10 / 12.5 / 15 / 20 / 25 / 50 / 100 kHz
Mode d'émission	: F2D, F3E, F2A
Stabilité de fréquence	: $\pm 2,5$ ppm ( $-20$ °C à $+60$ °C)
Impédance de l'antenne	: 50 ohms
Tension d'alimentation	: Nominal: 7,4 V CC., masse négative SBR-28LI
Consommation de courant (Environ.)	: 190 mA (réception, 200 mW sortie audio) 95 mA (standby, économiseur désactivé) 23 mA (standby, économiseur activé) 5 mA (Mise hors tension automatique) 1,5 A (5 W Tx , 144 MHz) 7,4 Vcc 1,7 A (5 W Tx , 430 MHz) 7,4 Vcc
Température de fonctionnement	: $-20$ °C à $+60$ °C
Taille du boîtier	: 52 (L) $\times$ 90 (H) $\times$ 30 (P) mm (sans bouton ni antenne)
Poids (approx.)	: 250 g avec SBR-28LI et antenne

## ● Émetteur

Puissance de sortie RF	: 5,0 W (Haute) / 2,5 W (Moyenne) / 0,5 W (Basse) (@ à 7,4 V avec SBR-28LI)
Type de modulation	: Réactance variable
Déviation maximum	: $\pm 5,0$ kHz
Émissions parasites	: Au moins 60 dB au-dessous (à puissance TX haute, moyenne) Au moins 55 dB au-dessous (à puissance TX basse)
Impédance du micro (Environ.)	: 2 k $\Omega$

## ● Récepteur

Type de circuit	: Conversion directe
Sensibilité	: 0.2 $\mu$ V pour 12 dB SINAD (140 - 150 MHz, NFM) 0.2 $\mu$ V pour 12 dB SINAD (420 - 470 MHz, NFM)
Sélectivité ( $-6$ dB/ $-60$ dB)	: FM, NFM $\pm 25$ kHz / 12.5 kHz
Sortie AF	: 800mW (16 $\Omega$ pour THD 10 % 7.4 Vcc) haut-parleur interne 800 mW (16 $\Omega$ pour THD 10 % 7,4 Vcc) haut-parleur externe

Les spécifications sont sujettes à modification sans préavis, et ne sont garanties que dans les bandes radioamateurs de 144 et 430 MHz. Les gammes de fréquence varient en fonction de la version de l'émetteur-récepteur; renseignez-vous auprès de votre concessionnaire.

### Symboles situés sur l'appareil

 Courant continu

## Garantie limitée YAESU

La garantie limitée n'est valable que dans le pays/la région où ce produit a été initialement acheté.

### Enregistrement de la garantie en ligne:

Merci d'avoir acheté des produits YAESU! Nous sommes convaincus que votre nouvelle radio répondra à toutes vos exigences pendant de nombreuses années! Veuillez enregistrer votre produit à [www.yaesu.com](http://www.yaesu.com) - Coin des Propriétaires

### Conditions de garantie:

Sous réserve des Limitations de la garantie et des Procédures de garantie décrites ci-dessous, YAESU MUSEN garantit ce produit contre les défauts de matière et de fabrication dans le cadre d'une utilisation normale pendant la "Période de garantie." (la "Garantie limitée").

### Limitations de la garantie:

- A. YAESU MUSEN n'est pas responsable d'éventuelles garanties expresses à l'exception de la Garantie limitée décrite ci-dessus.
- B. La Garantie limitée ne s'applique qu'à l'acheteur initial ou à la personne qui reçoit ce produit en cadeau, et ne doit pas être étendue ou transférer à une autre personne.
- C. Sauf si une période de garantie différente est fournie avec ce produit YAESU, la période de garantie est de trois ans à compter de la date de vente au détail à l'acheteur initial.
- D. La Garantie limitée n'est valable que dans le pays / la région où ce produit a été initialement acheté.
- E. Pendant la période de garantie, YAESU MUSEN devra, à sa seule discrétion, réparer ou remplacer les éventuelles pièces défectueuses (par des pièces neuves ou des pièces de rechange rénovées ), dans un délai raisonnable et gratuitement.
- F. La Garantie limitée ne couvre pas les frais d'expédition (y compris le transport et l'assurance) de votre part, ou les éventuels frais, droits ou taxes d'importation.
- G. La Garantie limitée ne couvre pas les dommages causés par des altérations, des abus, le non-respect des instructions fournies avec le produit, des modifications non autorisées ou des détériorations du produit pour une raison quelconque, y compris: accident; humidité excessive; foudre; surtension, branchement à une tension d'alimentation incorrecte; dommages causés par un emballage ou des procédures d'expédition inappropriées; perte, détérioration ou corruption de données stockées; modification du produit pour permettre son utilisation dans un autre pays/à des fins différentes de celles pour lesquelles il a été conçu, fabriqué, homologué et/ou autorisé; ou la réparation de produits endommagés par ces modifications.
- H. La Garantie limitée s'applique uniquement au produit tel qu'il existait au moment de l'achat initial, par l'acheteur initial, et n'empêche pas YAESU MUSEN d'apporter des modifications ultérieures à sa conception, en ajoutant ou en améliorant des versions ultérieures de ce produit, ou n'impose pas à YAESU MUSEN une quelconque obligation de modifier ou d'altérer ce produit pour qu'il soit conforme à ces modifications ou améliorations.
- I. YAESU MUSEN décline toute responsabilité en cas de dommages consécutifs causés par ou résultant de défauts de matière ou de fabrication.

- J. DANS LES LIMITES AUTORISÉES PAR LA LOI, YAESU MUSEN NE SERA PAS TENU RESPONSABLE D'ÉVENTUELLES GARANTIES IMPLICITES RELATIVES À CE PRODUIT.
- K. Si l'acheteur initial se conforme aux Procédures de garantie décrites ci-dessous dans les délai prévus, et si YAESU MUSEN décide d'envoyer à l'acheteur un produit de remplacement plutôt que de réparer le "produit d'origine", la Garantie limitée s'appliquera au produit de remplacement uniquement pendant le reste de la période de garantie du produit d'origine.
- L. Les lois en matière de garantie varient d'un état à l'autre ou d'un pays à l'autre, par conséquent il est possible que certaines des limitations mentionnées ci-dessus ne s'appliquent pas à votre pays.

#### **Procédures de garantie:**

1. Pour trouver le Centre de service agréé YAESU dans votre pays/région, visitez [www.yaesu.com](http://www.yaesu.com). Contactez le Centre de service YAESU pour obtenir des instructions spécifiques de retour et d'expédition, ou contactez un concessionnaire/distributeur agréé YAESU chez qui le produit a été initialement acheté.
2. Joignez une preuve de l'achat initial délivrée par le concessionnaire/distributeur agréé YAESU et envoyez le produit en port payé à l'adresse fournie par le Centre de service YAESU de votre pays/région.
3. À la réception de ce produit, retourné conformément aux procédures décrites plus haut par le Centre de service agréé YAESU, tous les efforts raisonnables seront faits par YAESU MUSEN pour assurer la conformité de ce produit à ses spécifications d'origine. YAESU MUSEN renverra le produit réparé (ou un produit de remplacement) à l'acheteur initial gratuitement. La décision de réparer ou de remplacer ce produit est à la seule discrétion de YAESU MUSEN.

#### **Autres conditions:**

LA GARANTIE MAXIMUM DE YAESU MUSEN NE DOIT PAS DÉPASSER LE PRIX D'ACHAT RÉEL PAYÉ POUR LE PRODUIT. EN AUCUNE CIRCONSTANCE YAESU MUSEN NE PEUT ÊTRE TENU RESPONSABLE EN CAS DE PERTE, DE DOMMAGE OU DE CORRUPTION DE DONNÉES STOCKÉES, OU DE DOMMAGES SPÉCIAUX, ACCESSOIRES, CONSÉCUTIFS OU INDIRECTS, QUELLE QU'EN SOIT LA CAUSE; Y COMPRIS, SANS Y ÊTRE LIMITÉ, LE REMPLACEMENT D'ÉQUIPEMENTS ET DE BIENS, ET LES ÉVENTUELS COÛTS DE RÉCUPÉRATION, PROGRAMMATION OU REPRODUCTION DE PROGRAMMES OU DE DONNÉES STOCKÉES OU UTILISÉES AVEC LE PRODUIT YAESU.

Certains pays européens et certains états américains n'autorisent pas l'exclusion ou la limitation de dommages accessoires ou consécutifs, ou la limitation de la durée de la garantie implicite, par conséquent il est possible que les limitations ou les exclusions ci-dessus ne s'appliquent pas. Cette garantie accorde des droits spécifiques; il peut exister d'autres droits qui peuvent varier d'un pays européen à l'autre ou d'un état américain à l'autre.

La garantie limitée est annulée si l'étiquette indiquant le numéro de série a été retirée ou effacée.

Les utilisateurs européens doivent savoir que pour pouvoir utiliser cet appareil en mode émission, les opérateurs doivent être en possession d'une licence de radioamateur valide, délivrée par l'autorité compétente pour l'octroi des licences de radioamateur de leurs pays respectifs, pour les fréquences et les niveaux de puissance d'émission sur lesquels cette radio émet. Le non-respect de ces exigences peut être constituer un délit et être passible de poursuites.

#### Déclaration de conformité UE

Nous soussignés, Yaesu Musen Co. Ltd de Tokyo, Japon, déclarons que cet équipement **FT-4XE** est pleinement conforme à la Directive européenne 2014/53/UE relative aux équipements radioélectriques. Le texte intégral de la Déclaration de conformité de ce produit est disponible sur <http://www.yaesu.com/jp/red>

#### ATTENTION – Conditions d'utilisation

L'émetteur-récepteur fonctionne sur des fréquences qui sont réglementées et qui ne doivent pas être utilisées sans autorisation dans les pays de l'UE indiqués dans ce tableau. Les utilisateurs de cet équipement doivent vérifier auprès de l'autorité locale chargée de la gestion du spectre, les conditions d'octroi de licence relatives à cet équipement.

					
AT	BE	BG	CY	CZ	DE
DK	ES	EE	FI	FR	UK
GR	HR	HU	IE	IT	LT
LU	LV	MT	NL	PL	PT
RO	SK	SI	SE	CH	IS
LI	NO	-	-	-	-

#### Élimination des équipements électroniques et électriques

Les produits portant le symbole (poubelle barrée d'une croix) ne doivent pas être éliminés avec les déchets ménagers.

Les équipements électroniques et électriques doivent être recyclés par une installation capable de traiter ces produits et leurs déchets résiduels.

Veillez contacter le représentant ou le service d'assistance du fournisseur local d'équipements pour toute information sur le système de collecte des déchets dans votre pays.



# ***YAESU***

***The radio***

Copyright 2018  
YAESU MUSEN CO., LTD.  
Tous droits réservés.

Aucune partie de ce manuel ne peut  
être reproduite sans l'autorisation  
de YAESU MUSEN CO., LTD.

## **YAESU MUSEN CO., LTD.**

Tennozu Parkside Building  
2-5-8 Higashi-Shinagawa, Shinagawa-ku, Tokyo  
140-0002 Japan

## **YAESU USA**

6125 Phyllis Drive, Cypress, CA 90630, U.S.A.

## **YAESU UK**

Unit 12, Sun Valley Business Park, Winnall Close  
Winchester, Hampshire, SO23 0LB, U.K.

1805-B

Imprimé en Japon



E H 0 6 9 M 3 7 0