

***YAESU***  
***The radio***

VHF/UHF  
RICETRASMETTITORE FM DUAL BAND

# ***FT-4XE***

Manuale avanzato



Cliccando in qualsiasi momento su  sulla parte inferiore sinistra della pagina di navigazione corrente, si torna alla pagina d'indice.

## Indice

Comunicazione con altra specifica stazione.....	4
Selezione del tipo di squelch .....	4
Funzione dello squelch codificato a toni .....	5
Impostazione della frequenza dei toni CTCSS.....	5
Funzione dello squelch digitale codificato (DCS).....	6
Impostazione del CODICE DCS .....	6
Nuova funzione Pager a due toni CTCSS.....	7
Uso della funzione Pager .....	7
Impostazione del codice per la propria stazione .....	7
Chiamata di una specifica stazione.....	8
Ricezione di chiamate con "codice pager" da una stazione remota (funzionamento in standby) .....	8
Uso della funzione di risposta Pager.....	8
Notifica di una chiamata da una stazione remota mediante la.....	9
funzione cicalino .....	9
Comode funzioni.....	10
Modalità VOX.....	10
Modalità VFO Split.....	10
Memoria ripartita .....	10
Uso dei memory tag .....	11
Commutazione tra visualizzazione del tag del nome e frequenza (Sintonia memoria) .....	11
La modalità Solo canali di memoria.....	12
Annullamento della Modalità solo memoria.....	12
Uso dei banchi di memorie .....	13
Registrazione sui banchi di memoria .....	13
Richiamo di un banco di memorie.....	14

## Indice







Ritorno alla modalità Memoria dalla funzione a banchi di memorie.....	14
Eliminazione di un canale di memorie da un banco di memorie	14
Modalità di salto (omissione) di un canale durante la scansione della memoria.....	14
Scansione dei canali di memoria programmabili (PMS).....	15
Registrazione dei canali di memoria programmabili.....	15
Esecuzione della scansione dei canali di memoria programmabili.....	15
Funzione di doppia ricezione (DW).....	16
Attivazione della funzione a doppia ricezione (DW).....	16
Modalità Passaggio a prioritario.....	17
ARTS (Automatic Range Transponder System).....	18
Impostazione e funzionamento base dell'ARTS.....	18
Intervalli selezionabili tra le chiamate di polling in modalità ARTS.....	19
Tipi di segnali acustici di allerta ARTS.....	19
Impostazione dell'identificatore CW.....	19
Funzione DTMF.....	20
Impostazione della memoria DTMF.....	20
Trasmissione del codice DTMF registrato.....	21
Trasmissione manuale del codice DTMF.....	21
Personalizzazione delle impostazioni dei menu e delle preferenze dell'utente (Modalità Set).....	22
Impostazione della Modalità Set.....	22
Tabella delle operazioni della modalità Set.....	23
Clonazione.....	33
Ricerca e riparazione dei guasti.....	34

# Comunicazione con altra specifica stazione

## Selezione del tipo di squelch

Tenere premuto Il tasto Funzione	→	Premere il tasto ▲ o ▼	→	Premere il tasto Funzione
(Accesso alla modalità Set)		(Selezione di 36 SQL.TYP)		

1. Premere il tasto [▲] o [▼] per selezionare una delle modalità descritte di seguito.

Tipo di squelch	Indicazione icona	Descrizione
<b>OFF</b> (predefinito)	-	Disattiva le funzioni dello squelch codificato a toni e DCS, per poi tornare al normale funzionamento dello squelch.
<b>R-TONE</b>	 (viene visualizzato)	Abilita la funzione di sola ricezione dello squelch codificato a toni.
<b>T-TONE</b>	 (viene visualizzato)	Abilita la funzione di sola trasmissione dello squelch codificato a toni.
<b>TSQL</b>	 (viene visualizzato)	Abilita la funzione di ricezione dello squelch codificato a toni.
<b>REV TN</b>	 (lampeggia)	Abilita la funzione inversa dello squelch codificato a toni. Utilizzarla per controllare le comunicazioni basate sul sistema di controllo dello squelch nel quale i segnali ricevuti che contengono il tono selezionato vengono silenziati ed invece i segnali che non contengono il tono selezionato vengono riprodotti.
<b>DCS</b>	 (viene visualizzato)	Abilita della funzione dello squelch codificato digitale. È possibile scegliere tra 104 codici DCS (da 023 a 754).
<b>PAGER</b>	 (viene visualizzato)	Attiva una nuova funzione pager CTCSS a due toni. Quando si comunica con gli amici mediante i ricetrasmittitori, specificare i codici personali (ciascun codice è composto da due toni) in modo da poter chiamare soltanto specifiche stazioni.

2. Premere l'interruttore **PTT** per salvare la nuova impostazione e riprendere il normale funzionamento.

- Il tipo di squelch può essere impostato per ciascuna banda di frequenza (BAND).
- Le impostazioni dello squelch CTCSS e DCS sono anche attive durante la scansione. La scansione, se viene eseguita con le funzioni dello squelch CTCSS e DCS attivate, si arresta soltanto al ricevimento di un segnale contenente il tono CTCSS o il codice DCS specificati.
- Premendo l'interruttore **MONI/T-CALL** è possibile ascoltare i segnali che non contengono un tono o un codice DCS, e i segnali con toni o codici DCS diversi.



## Funzione dello squelch codificato a toni

Lo squelch codificato a toni apre l'audio dell'altoparlante soltanto alla ricezione di un segnale contenente il tono CTCSS specificato. Il ricevitore resta silenzioso in attesa di una chiamata da una specifica stazione.

### Impostazione della frequenza dei toni CTCSS

È possibile scegliere tra 50 frequenze (da 67.0 Hz a 254.1 Hz).

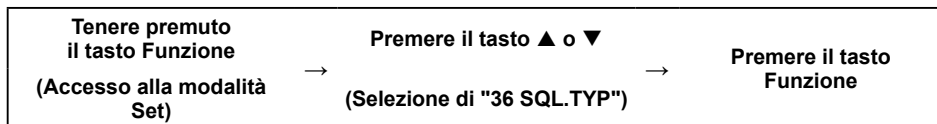

1. Premere [▲] o [▼] per selezionare "TSQL"
2. Premere il tasto Funzione.

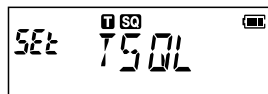

3. Premere [▲] o [▼] per selezionare "38 TN FRQ".
4. Premere il tasto Funzione.
  - Viene visualizzata la schermata di impostazione della frequenza dei toni di ricezione (R).
5. Premere [▲] o [▼] per selezionare la frequenza dei toni di ricezione (R).
  - Premendo il tasto [\*V/M] si passa alla frequenza dei toni di trasmissione (T), quindi premere [▲] o [▼] per selezionare la frequenza dei toni di trasmissione (T).

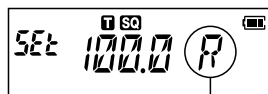

Ricezione

6. Premere l'interruttore **PTT** per salvare le impostazioni e riprendere il normale funzionamento.



- L'impostazione della frequenza dei toni è comune al tipo di squelch, come segue:  
R-TONE, T-TONE, TSQL, RV TN
- L'impostazione predefinita è "100.0 Hz".

## Funzione dello squelch digitale codificato (DCS)

Lo squelch digitale codificato (DCS) apre l'audio dell'altoparlante soltanto alla ricezione di un segnale contenente il codice DCS specificato.

È possibile scegliere tra 104 tipi di codici DCS (da 023 a 754).

### Impostazione del CODICE DCS

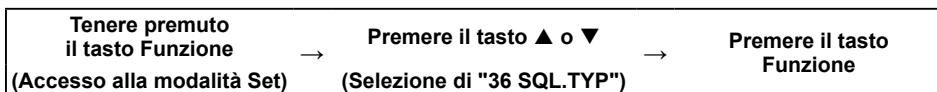

1. Premere [▲] o [▼] per selezionare "DCS"
2. Premere il tasto Funzione.

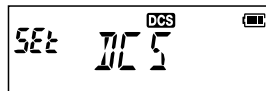

3. Premere [▲] o [▼] per selezionare "10 DCS.COD".
4. Premere il tasto Funzione.
  - Viene visualizzata la schermata di impostazione dei codici DCS di ricezione (R).
5. Premere [▲] o [▼] per selezionare la frequenza del codice DCS di ricezione (R).

- Premendo il tasto [\*V/M] si passa alla frequenza del codice DCS di trasmissione (T), quindi premere [▲] o [▼] per selezionare la frequenza del codice DCS di trasmissione (T).

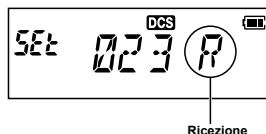

6. Premere l'interruttore **PTT** per salvare le impostazioni e riprendere il normale funzionamento.



Il codice DCS predefinito è "023".

## Nuova funzione Pager a due toni CTCSS

Quando si usano i ricetrasmittitori **FT-4XE** con un gruppo di amici, l'impostazione dei codici personali a due toni CTCSS consente di chiamare soltanto le specifiche stazioni.

### Uso della funzione Pager

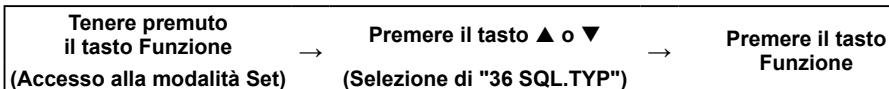

1. Premere [▲] o [▼] per selezionare "PAGER".

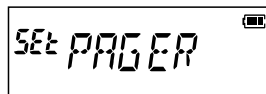

2. Premere l'interruttore **PTT** per salvare l'impostazione e riprendere il normale funzionamento.

- La nuova funzione Pager viene attivata.



### Impostazione del codice per la propria stazione

Impostare il "codice pager" che deve essere chiamato dalle altre stazioni.

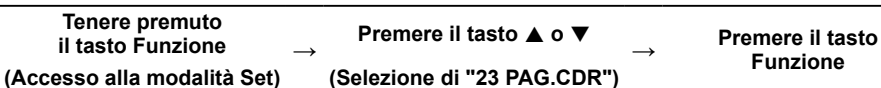

1. Premere il tasto numerico per inserire il primo elemento del codice da 01 a 50.

- L'icona si sposta al secondo elemento del codice.

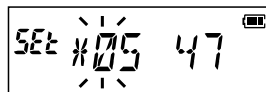

2. Premere il tasto numerico per inserire il secondo elemento del codice da 01 a 50.

- Il primo e il secondo elemento del codice non possono essere impostati sullo stesso codice.
- Premere [▲] o [▼] per commutare l'icona tra il primo e il secondo codice.

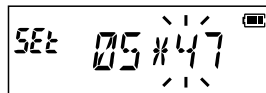

3. Premere l'interruttore **PTT** per salvare la nuova impostazione e riprendere il normale funzionamento.

- La combinazione inversa viene interpretata come se fosse lo stesso codice, ossia "05 47" è uguale a "47 05".



- Se si specifica lo stesso codice per tutte le persone, è possibile chiamarle tutte contemporaneamente.
- Il codice predefinito è "05 47".
- Alla ricezione dei segnali, si può avvertire il debole suono intermittente del segnale a toni.

## Chiamata di una specifica stazione

Il "codice pager" può essere impostato per richiamare specifiche stazioni.

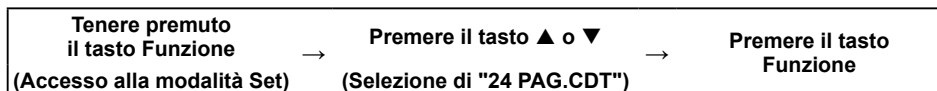

1. Premere il tasto numerico per inserire il primo elemento del codice da 01 a 50.

- L'icona si sposta al secondo elemento del codice.

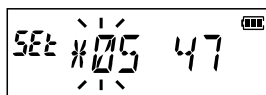

2. Premere il tasto numerico per inserire il secondo elemento del codice da 01 a 50.

- Il primo e il secondo elemento del codice non possono essere impostati sullo stesso codice.
- Premere [▲] o [▼] per commutare l'icona tra il primo e il secondo codice.

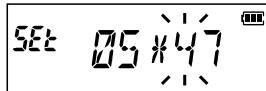

3. Premere l'interruttore **PTT** per salvare la nuova impostazione e riprendere il normale funzionamento.

4. Premere l'interruttore **PTT** per trasmettere una chiamata alla specifica stazione.

## Ricezione di chiamate con "codice pager" da una stazione remota (funzionamento in standby)

Quando la funzione Pager è attivata e si riceve una chiamata con un codice corrispondente, l'icona "**PAGING**" lampeggia e si sente il segnale audio.

Inoltre, quando è attiva la funzione cicalino (📖9), il cicalino emette il segnale e l'icona "📖" lampeggia durante la chiamata dall'altra stazione.

## Uso della funzione di risposta Pager

Se durante la chiamata da un'altra stazione con un codice pager corrispondente, la funzione di risposta è attiva, il ricetrasmittitore viene posto automaticamente in modalità trasmissione (per 2,5 secondi circa) per avvisare l'altra stazione che si è pronti a comunicare.

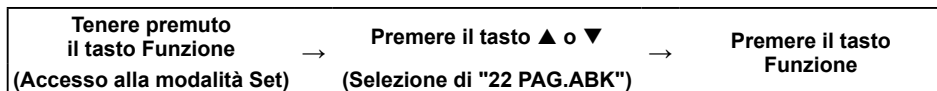

1. Premere [▲] o [▼] per selezionare "ABK.ON".

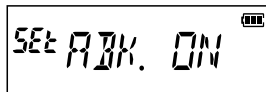

2. Premere l'interruttore **PTT** per salvare la nuova impostazione e riprendere il normale funzionamento.



## Notifica di una chiamata da una stazione remota mediante la funzione cicalino

Il cicalino può essere impostato per emettere un "segnale" alla ricezione di una chiamata da un'altra stazione contenente un tono, DCS o codice pager corrispondente. L'icona "📞" sul display LCD lampeggia mentre si attiva il cicalino.

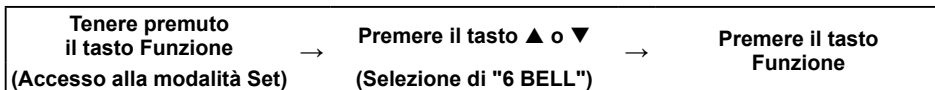

1. Premere [▲] o [▼] per selezionare il numero di volte (1-8 volte o ininterrottamente) per le quali si desidera che si attivi il cicalino.

••• ⇔ OFF ⇔ 1T ⇔ 3T ⇔

⇔ 5T ⇔ 8T ⇔ CONT (ininterrotto) ⇔ •••

2. Premere l'interruttore **PTT** per salvare la nuova impostazione e riprendere il normale funzionamento.

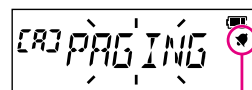
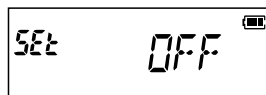

Icona cicalino

Esempio di Nuova funzione Pager



- L'impostazione predefinita è "OFF".
- Se si imposta "CONT" (ininterrotto), il cicalino continua a suonare fino a quando non si aziona qualcosa.
- Se "OFF" è impostato sull'opzione "5 BEEP" della Modalità Set, il cicalino non si attiva.

## Comode funzioni

### Modalità VOX

Il sistema VOX (Voice Over Transmit) offre la commutazione automatica trasmissione/ricezione in base al segnale di ingresso vocale senza premere l'interruttore PTT per trasmettere. È compatibile con il microfono dell'auricolare opzionale SSM-512B VOX.

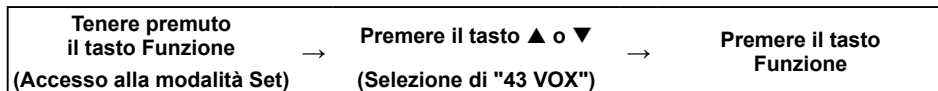

1. Premere il tasto [▲] o il tasto [▼] per selezionare "VOX ON".
2. Premere l'interruttore **PTT** per salvare la nuova impostazione e riprendere il normale funzionamento.
  - Con il sistema VOX attivato, il display visualizza l'icona "V".

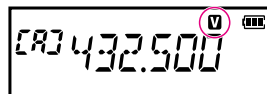

Collegamento al microfono dell'auricolare SSM-512B VOX, fare riferimento al manuale in dotazione dell'SSM-512B.

### Modalità VFO Split

È possibile trasmettere e ricevere due diverse frequenze, una per la ricezione (VFO-A) e un'altra per la trasmissione (VFO-B) (o viceversa).

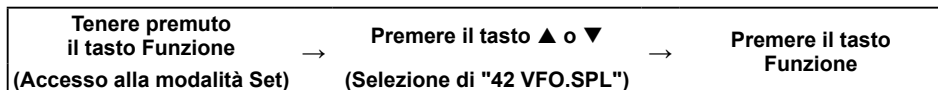

1. Premere [▲] o [▼] per selezionare "VSP. ON".

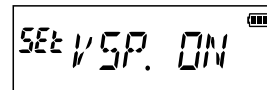

2. Premere l'interruttore **PTT** per salvare la nuova impostazione e riprendere il normale funzionamento.
3. Impostare VFO-A per la frequenza di ricezione (downlink) desiderata.
4. Premere il tasto [**\*V/M**] per impostare VFO-B per la frequenza di trasmissione (uplink) desiderata.
5. Premere due volte il tasto [**\*V/M**] per ripristinare VFO-A come VFO "Principale" (ricezione).
6. Quando si preme l'interruttore **PTT** per trasmettere, VFO-A e VFO-B si invertono. Al rilascio dell'interruttore **PTT**, l'inversione viene annullata.

### Memoria ripartita

È possibile registrare due diverse frequenze, una per la ricezione e l'altra per la trasmissione, su uno stesso canale di memoria.

1. Registrare per prima la frequenza di ricezione su un canale di memoria.
  - Fare riferimento a "Registrazione nei canali di memoria" (Manuale d'uso).
2. Impostare il ricetrasmettitore sulla frequenza operativa desiderata.
3. Tenere premuto il tasto [**\*V/M**].
  - Viene automaticamente visualizzato un canale di memoria vuoto.

4. Premere il tasto [▲] o il tasto [▼] per selezionare il numero del canale di memoria registrato al punto 1.
5. Premere il tasto [P2].
  - Il cicalino si attiva e viene registrato il canale di memoria ripartito.
  - Al richiamo del canale di memoria ripartito, vengono visualizzati "■" e "■".
6. Premere l'interruttore PTT per salvare la nuova impostazione e riprendere il normale funzionamento.

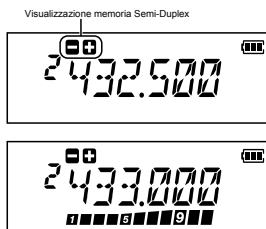

Durante l'uso della memoria ripartita, premere il tasto Funzione, seguito dal tasto [P2] per invertire temporaneamente le frequenze di trasmissione e ricezione. Quando si invertono le frequenze, "■" e "■" lampeggiano.

## Uso dei memory tag

È possibile assegnare tag dei nomi di memoria (6 caratteri max.) ai canali di memoria o al canale di memoria PMS oppure modificarli.

1. Premere il tasto [\*V/M] per richiamare il canale di memoria per l'assegnazione del tag del nome.
2. Tenere premuto il tasto Funzione, quindi premere il tasto [▲] o [▼] per selezionare l'opzione "21 MEM.TAG" della Modalità Set.
3. Premere il tasto Funzione.  
Viene visualizzata la schermata di inserimento dei caratteri.
4. Utilizzare i tasti numerici per inserire i caratteri.
  - Immissione dei caratteri  
Ad esempio, premendo rapidamente il tasto [2], ad ogni azionamento i caratteri commutano nel seguente ordine:  
**2 → A → B → C → a → b → c → 2 → ...**
  - Spostamento del cursore  
Tasto [▲]: Sposta a destra il cursore  
Tasto [▼]: Sposta a sinistra il cursore
5. Tenere premuto il tasto Funzione.
  - Il memory tag viene registrato nel canale di memoria e si ritorna all'opzione superiore della Modalità Set.
6. Premere l'interruttore PTT per tornare alla modalità Canale di memoria.



Il tag del nome della memoria viene registrato sul canale e automaticamente visualizzato come indicazione del memory tag.

## Commutazione tra visualizzazione del tag del nome e frequenza

### (Sintonia memoria)

La visualizzazione del tag della memoria può cambiare momentaneamente la visualizzazione delle frequenze e disattivarsi momentaneamente (Sintonia memoria).

1. Richiamare il canale di memoria da modificare.
2. Premere il tasto [#BAND].  
Viene visualizzato "tun" e il tasto [#BAND] commuta tra la visualizzazione del tag della memoria e della frequenza. Durante la visualizzazione della frequenza, premere il tasto [▲] o [▼] per sintonizzarsi sulla frequenza desiderata.

## La modalità Solo canali di memoria

---

Il ricetrasmittitore **FT-4XE** può essere impostato per operare soltanto nei canali di memoria registrati.

1. Tenere premuti contemporaneamente il tasto **MONI/T.CALL** e l'interruttore **PTT**, durante l'**inserimento** del ricetrasmittitore.
2. Premere il tasto [**▲**] o [**▼**] per selezionare "**F5 M-ONLY**".
3. Premere il tasto Funzione.
  - La modalità Solo canali di memoria si attiva e viene richiamato il canale di memoria precedentemente selezionato.
  - Premendo il tasto [**▲**] o [**▼**] è possibile selezionare il canale di memoria.
  - Inserendo le 3 cifre del canale di memoria mediante i tasti numerici è possibile richiamare direttamente il canale di memoria.

- 
- Nella modalità Solo canali di memoria, le seguenti funzioni sono disabilitate:
    - Cambio della modalità VFO (Premere il tasto [**\*V/M**])
    - Sintonia memoria (premere il tasto [**#BAND**])
    - Scansione programmabile con la memoria (premere il tasto Funzione, seguito dal tasto [**#BAND**])
    - Richiamo del canale home
    - Funzione inversa (premere il tasto Funzione, seguito dal tasto [**P2**])
    - Impostazione Autodialer DTMF
  - Nella Modalità solo memoria, premere il tasto Funzione per modificare il livello dello squelch.
  - Nella Modalità solo memoria, tenere premuto il tasto Funzione per modificare il livello della potenza in trasmissione.
- 



## Annullamento della Modalità solo memoria

---

1. **Disinserire** il ricetrasmittitore, quindi tenere contemporaneamente premuto il tasto **MONI/T.CALL** e l'interruttore **PTT**, mentre si reinserisce il ricetrasmittitore. La modalità Solo canali di memoria viene disinserita.

## Uso dei banchi di memorie

Il ricetrasmittitore consente l'uso di un massimo di 10 banchi di memoria richiamabili, contenenti i canali di memoria selezionati. Un canale di memoria può anche essere registrato in due o più banchi di memorie a seconda dell'uso previsto.

Esempio di registrazione dei canali di memoria nei banchi di memoria:

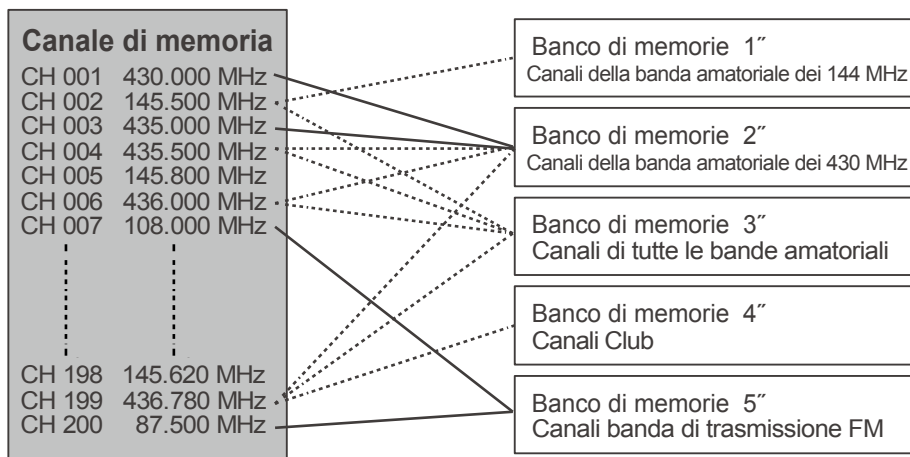

### Registrazione sui banchi di memoria

1. Premere il tasto [**\*V/M**] per accedere alla modalità memoria.
2. Ruotare il tasto [**▲**] o [**▼**] per selezionare il canale di memoria da registrare nel banco di memorie.

Numero del canale di memoria

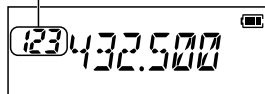

3. Tenere premuto il tasto [**#BAND**]. "SEL" lampeggia.
4. Ruotare il tasto [**▲**] o [**▼**] per selezionare il banco di memorie (da BANK 1 a BANK 10) per registrare il canale di memoria.
  - Il numero di banco lampeggiante è assegnabile.

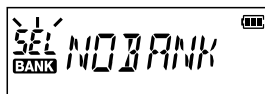

5. Tenere premuto il tasto Funzione. Il canale di memoria viene registrato nel Banco di memorie e il numero banco lampeggiante smette di lampeggiare.



Numero del banco di memorie

6. Premere l'interruttore **PTT** per tornare al canale di memoria.

## Richiamo di un banco di memorie

---

1. Premere il tasto [**\*V/M**] per accedere alla modalità memoria.
  2. Tenere premuto il tasto [**#BAND**], quindi premere il tasto [**▲**] o [**▼**] per selezionare il banco di memorie desiderato (da "BANK 1" a "BANK10").
  3. Premere il tasto [**\*V/M**].
    - Saranno disponibili soltanto i canali di memoria assegnati al banco di memorie corrente.
    - Per l'assegnazione di più canali di memoria ad un unico banco di memorie, premere il tasto [**▲**] o [**▼**] per selezionare il canale di memoria desiderato.
    - Quando si opera all'interno di un banco di memorie, sul lato sinistro del display frequenze viene visualizzata l'indicazione "**BANK**".
    - Il numero del canale di memoria è visualizzato sopra l'icona "**BANK**".
- Per passare ad un altro banco di memorie, tenere premuto il tasto [**#BAND**].

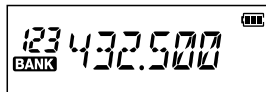

## Ritorno alla modalità Memoria dalla funzione a banchi di memorie

---

1. Nella modalità Banco di memorie, tenere premuto il tasto [**#BAND**], quindi premere il tasto [**▲**] o [**▼**] per selezionare "**NO BANK**".
2. Premere il tasto [**\*V/M**] per tornare alla modalità Memoria.

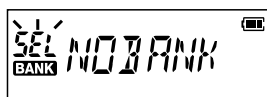

## Eliminazione di un canale di memorie da un banco di memorie

---

1. Richiamare il banco di memorie contenente il canale di memorie da cancellare.
2. Premere il tasto [**▲**] o [**▼**] per selezionare il canale di memorie da cancellare, quindi tenere premuto il tasto [**#BAND**].
3. Tenere premuto il tasto Funzione per eliminare il canale di memoria.
  - Se i canali di memoria assegnati permangono nel banco di memorie, il display torna ad un canale del banco di memorie.
  - Se nel banco di memorie non è assegnato alcun canale di memorie, il display torna alla modalità Memoria.

## Modalità di salto (omissione) di un canale durante la scansione della memoria

---

Durante la scansione della memoria è possibile saltare il "Canale di memoria da saltare". All'impostazione dei "canali di memoria da saltare", è possibile saltare i canali di memoria da saltare durante la scansione della memoria.

1. Richiamare il canale di memoria da specificare.
2. Tenere premuto il tasto Funzione, quindi premere il tasto [**▲**] o [**▼**] per selezionare la Modalità Set "**35 SKIP**".
3. Premere il tasto Funzione.
4. Premere il tasto [**▲**] o [**▼**] per selezionare "**SKIP**".

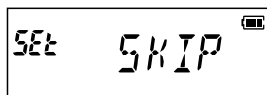

5. Premere l'interruttore **PTT** per riprendere il normale funzionamento.
  - Sopra il numero del canale di memoria viene visualizzata l'icona "▶", che indica che deve essere ignorata durante la scansione.

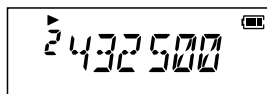

## Scansione dei canali di memoria programmabili (PMS)

### Registrazione dei canali di memoria programmabili

Sono disponibili 10 gruppi di canali di memoria PMS (da L01/U01 a L10/U10).

Registrazione delle frequenze minima e massima dall'intervallo di frequenze in una coppia di canali di memoria programmabili,

L□□: canale di memoria frequenza minima

U□□: canale di memoria frequenza massima

Per maggiori dettagli sulla registrazione delle frequenze sul canale di memoria, vedere il Manuale d'uso.

- Utilizzare gli stessi numeri per i canali di memoria delle frequenze minima e massima.
- Impostare il canale di memoria PMS per eseguire la Scansione programmabile con la memoria (PMS) come segue:



- L'ampiezza di scansione delle frequenze minima e massima deve essere pari o superiore a 100 kHz.
- I canali di memoria delle frequenze minima e massima devono appartenere alla stessa banda di frequenze.
- I canali di memoria delle frequenze minima e massima non devono registrare i canali minimo e massimo in ordine inverso.

### Esecuzione della scansione dei canali di memoria programmabili

La scansione dei canali di memoria programmabili consente di scansare un determinato intervallo di frequenze all'interno della stessa banda di frequenze.

1. Tenere premuto il tasto **[#BAND]**.
2. Premere il tasto **[▲]** o **[▼]** per selezionare "PMS-□".
  - "PMS-□" varierà a seconda della coppia di frequenze PMS correntemente selezionata.
3. Premere l'interruttore **PTT** per riprendere il normale funzionamento.
4. Premere il tasto Funzione, quindi premere il tasto **[#BAND]**.

La scansione inizia soltanto all'interno dell'intervallo programmato.

  - Durante la scansione, sulla parte superiore sinistra del display LCD viene visualizzata "P-□".
  - Se la scansione si ferma su un segnale, la spia nera si illumina e il punto decimale che separa i "MHz" dai "kHz" sull'indicazione della frequenza lampeggerà. La scansione riprende entro circa due secondi.
5. Per annullare la scansione, premere l'interruttore **PTT**.

## Funzione di doppia ricezione (DW)

Il ricetrasmittitore prevede i seguenti 3 tipi di funzioni di doppia ricezione:

- Doppia ricezione VFO
- Doppia ricezione canale di memoria
- Doppia ricezione canale Home

Il ricetrasmittitore controlla i segnali sulla frequenza registrata sul canale di memoria selezionato (canale di memoria prioritario) ad intervalli di circa 5 secondi. Durante la ricezione di un segnale sulla frequenza registrata su un canale di memoria prioritario, la funzione di doppia ricezione si pone momentaneamente in pausa e consente la trasmissione dei segnali.

Esempio: Controllo del canale di memoria prioritario "1" (145.000 MHz), durante la ricezione sulla frequenza "432.500 MHz".

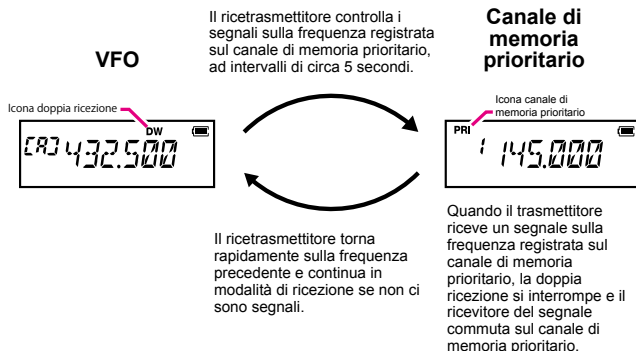

### Attivazione della funzione a doppia ricezione (DW)

1. Premere il tasto **[\*V/M]** per impostare il canale di memoria "1" (il Canale di memoria prioritario) da ricevere.
2. Impostare la frequenza e la modalità di comunicazione da monitorare costantemente.
  - La frequenza da monitorare può essere impostata sulla modalità VFO, sulla modalità canale di memoria o sulla modalità canale HOME.

#### Doppia ricezione VFO

VFO ⇄ Canale di memoria prioritario

#### Doppia ricezione canale di memoria

Canale di memoria ⇄ Canale di memoria prioritario

#### Doppia ricezione canale HOME

Canale Home ⇄ Canale di memoria prioritario



Durante l'uso della Doppia ricezione canale di memoria, registrare il Canale di memoria prioritario sul canale di memoria numero "1". La funzione Banco di memorie controlla anche il canale di memoria numero "1".

3. Premere il tasto Funzione, seguito dal tasto **[\*V/M]**.
  - Viene visualizzata l'icona "DW" e la funzione a doppia ricezione si attiva.
4. Premere il tasto **[\*V/M]** per annullare la funzione a doppia ricezione.

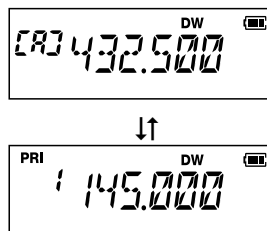



## Modalità Passaggio a prioritario

Durante il funzionamento a Doppia ricezione canale di memoria, premere l'interruttore PTT per trasmettere il canale di memoria prioritario specificato.

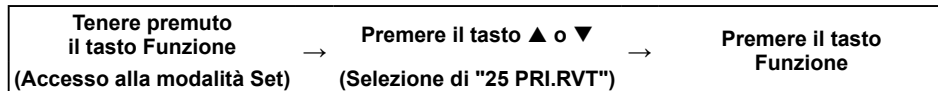

1. Premere il tasto [▲] o [▼] per selezionare "RVT ON".

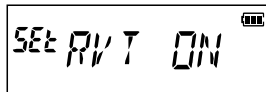

2. Premere l' interruttore **PTT** per salvare l'impostazione e riprendere il normale funzionamento.

## ARTS (Automatic Range Transponder System)

La funzione ARTS utilizza la segnalazione DCS per comunicare agli operatori di due stazioni dotate di ARTS quando essi si trovano entro una distanza che consenta di comunicare fra loro. Questa funzione può essere particolarmente utile durante le operazioni di ricerca e soccorso, nelle quali è importante rimanere in contatto con gli altri membri del gruppo.

Le stazioni devono configurare i propri codici DCS sullo stesso codice, per poi attivare le loro funzioni utilizzando il comando appropriato per il loro ricetrasmittitore. Eventualmente è possibile attivare le suonerie di allerta.

Ogni volta che si preme l'interruttore **PTT** oppure ogni 15 o 25 secondi dopo l'attivazione dell'ARTS, il ricetrasmittitore trasmette per circa un secondo un segnale contenente un codice DCS (impercettibile). Se un altro ricetrasmittitore abilitato con funzione ARTS è all'interno del range di comunicazione, si attiva il segnale acustico e il display visualizza "**IN.RNG**". Quando l'altro ricetrasmittitore è fuori dal range di comunicazione, viene visualizzato "**OUT.RNG**" quando è attiva la funzione ARTS.

Indipendentemente dall'azionamento dell'interruttore **PTT**, è possibile programmare il ricetrasmittitore in modo che trasmetta un CW ID, ogni 10 minuti.

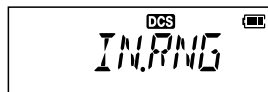
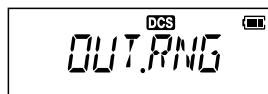

Se si esce dal range di comunicazione per oltre un minuto (quattro richieste di polling), il ricetrasmittitore rileva la mancata ricezione del segnale, vengono emessi tre segnali acustici e l'indicazione sul display commuta su "**OUT.RNG**". Se ci si riporta all'interno del range di comunicazione, il ricetrasmittitore emette un altro segnale acustico e l'indicazione sul display commuta su "**IN.RNG**".

Durante il funzionamento ARTS non è possibile modificare la frequenza operativa o altre impostazioni. Per riprendere il normale funzionamento occorre disattivare la funzione ARTS. Questa è una funzione di sicurezza studiata per evitare la perdita accidentale del contatto a causa di cambio di canale, ecc.

### Impostazione e funzionamento base dell'ARTS

1. Impostare tutti i ricetrasmittitori sullo stesso codice DCS, seguendo le istruzioni di pagina 6.
2. Tenere premuto il tasto [2].
  - La procedura di chiamata polling ARTS inizia.
  - Il display LCD visualizza "**OUT.RNG**".

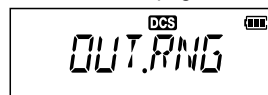

3. Ogni 25 secondi, il ricetrasmittitore trasmetterà una chiamata "polling" all'altra stazione.
  - Quando questa stazione risponde con il proprio segnale polling ARTS, il display indica "**IN.RNG**" per confermare l'avvenuta ricezione del codice polling dell'altra stazione.

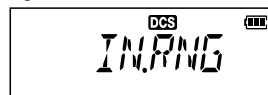

4. Premere il tasto Funzione (oppure tenere premuto il tasto [2]) per uscire dalla modalità ARTS e riprendere il normale funzionamento del ricetrasmittitore.

### Intervalli selezionabili tra le chiamate di polling in modalità ARTS

La funzione ARTS può essere programmata per eseguire la chiamata di polling ogni 25 secondi (impostazione predefinita) o 15 secondi. L'impostazione predefinita assicura una maggiore autonomia della batteria, perché il segnale di polling viene trasmesso con minore frequenza.

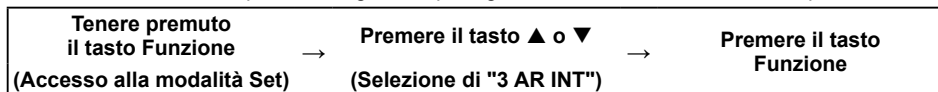

1. Premere il tasto [▲] o [▼] per selezionare l'intervallo di polling desiderato (15 o 25 secondi).

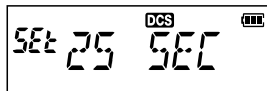

2. Premere l'interruttore PTT per salvare la nuova impostazione e riprendere il normale funzionamento.

### Tipi di segnali acustici di allerta ARTS

La funzione ARTS prevede due tipi di segnali acustici (oppure può essere disattivata).

Display	Descrizione
<b>OFF (impostazione predefinita)</b>	Nessuna segnalazione acustica.
<b>INRANG</b>	I segnali acustici vengono emessi soltanto dopo che il ricetrasmittitore conferma che una stazione si trova entro il range di comunicazione previsto, ma successivamente non emette ulteriori segnali di conferma. Il display opera allo stesso modo dell'opzione "OFF".
<b>ALWAYS</b>	Ad ogni ricezione di una richiesta di polling trasmessa da un'altra stazione, viene emesso il segnale acustico. Il display opera allo stesso modo dell'opzione "OFF".

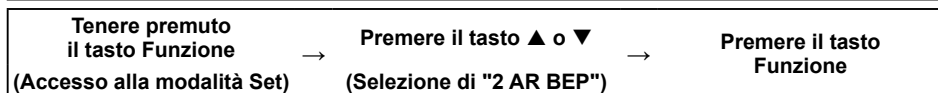

1. Premere il tasto [▲] o [▼] per selezionare il tipo.

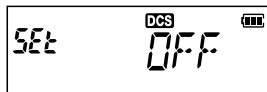

2. Premere l'interruttore PTT per salvare la nuova impostazione e riprendere il normale funzionamento.

### Impostazione dell'identificatore CW

Il ricetrasmittitore può essere programmato in modo da trasmettere un identificativo di chiamata CW (ad esempio l'identificativo di chiamata) ogni dieci minuti in modalità ARTS. Il campo dell'identificativo di chiamata può contenere fino a 6 caratteri.

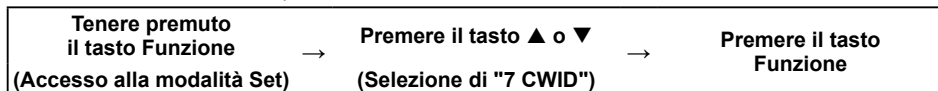

1. Premere il tasto [▲] o [▼] per selezionare "TX ON".
2. Premere il tasto Funzione, seguito dal tasto [▲] o [▼] per selezionare "8 CW WRT".

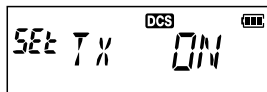

3. Premere due volte il tasto Funzione, il cursore lampeggia per l'inserimento dell'identificativo di chiamata.

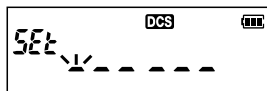

4. Premere i tasti alfanumerici per inserire l'identificativo di chiamata.

- Dopo l'inserimento di un carattere dell'identificativo di chiamata, premere il tasto [▲] per spostare il cursore sul successivo carattere.
- Per correggere un errore, premere ripetutamente il tasto [▼] fino a riportare il cursore sul carattere interessato.



Per controllare l'identificativo di chiamata, premere il tasto **MONI/T.CALL.**

5. Dopo aver completato l'inserimento dell'identificativo di chiamata, se questo è composto da meno di 6 caratteri, tenere premuto il tasto Funzione per salvare l'identificativo di chiamata.
6. Premere l'interruttore **PTT** per salvare la nuova impostazione e riprendere il normale funzionamento.

## Funzione DTMF

DTMF (Dual Tone Multi Frequencies) sono i segnali a toni inviati per effettuare chiamate telefoniche o per comandare ripetitori. È possibile memorizzare fino a 10 registri di codici toni DTMF da 16 caratteri come numeri telefonici per effettuare chiamate attraverso la rete telefonica pubblica utilizzando un'interfaccia telefonica (Phone Patch).

### Impostazione della memoria DTMF

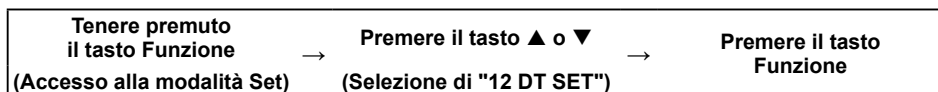

- Il numero del canale di memoria DTMF lampeggia.

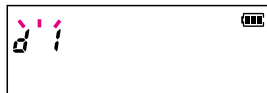

1. Premere il tasto [▲] o [▼] per selezionare il numero del canale di memoria DTMF da registrare.

2. Premere il tasto Funzione.

Viene visualizzata la schermata di inserimento del canale di memoria DTMF.



3. Utilizzare la tastiera numerica o il tasto [▲] o [▼] per inserire il codice DTMF composto da un massimo di 16 caratteri.

- La tastiera numerica:  
È possibile digitare direttamente i codici DTMF da 0 a 9.

- I tasti [▲] o [▼]

È possibile scegliere tra i seguenti codici DTMF.

... ↔ da 0 a 9 ↔ da A ad F ↔ ...

"\*" è visualizzato come "E", "#" è visualizzato come "F".

- Il tasto Funzione

Viene inserito il codice selezionato, il cursore si sposta al codice successivo.

Per correggere un errore, premere ripetutamente il tasto Funzione (oppure tenere premuto il tasto Funzione, quindi premere il tasto Funzione) fino a riportare il cursore sulla prima posizione del codice e iniziare nuovamente il salvataggio delle memorie DTMF.

4. Al termine dell'inserimento, tenere premuto il tasto Funzione per salvare il codice DTMF.
5. Premere l'interruttore **PTT** per salvare la nuova impostazione e riprendere il normale funzionamento.

## Trasmissione del codice DTMF registrato

1. Premere il tasto Funzione, seguito dal tasto [9] per commutare tra "AUTO" e "MANUAL". Selezionare "AUTO".

AUTO

Display	Descrizione
AUTO	Il codice DTMF registrato viene automaticamente trasmesso.
MANUAL	Il codice DTMF può essere trasmesso manualmente premendo ciascun tasto numerico.

2. Premendo l'interruttore PTT, premere un tasto numerico da [1] a [9] corrispondente al numero di memoria DTMF registrata in "Impostazione della memoria DTMF".
  - Il codice DTMF registrato nella memoria DTMF viene automaticamente trasmesso.
  - Anche dopo aver rilasciato l'interruttore PTT, la trasmissione continua fino al termine della trasmissione del codice DTMF. Il ricetrasmittitore torna automaticamente alla modalità di ricezione.

## Trasmissione manuale del codice DTMF

1. Impostare "MANUAL" facendo riferimento al precedente paragrafo "Trasmissione del codice DTMF registrato".

MANUAL

2. Tenendo premuto l'interruttore PTT per trasmettere, premere ciascun tasto corrispondente per trasmettere il codice DTMF:

Tasto da [0] a [9]: da 0 a 9

Tasto [▲]: A

Tasto [▲]: B

Tasto [P1]: C

Tasto [P2]: D

Tasto [\*V/M]: \*

Tasto [#BAND]: #

La trasmissione può proseguire per due secondi dopo il rilascio dell'interruttore PTT.

## Personalizzazione delle impostazioni dei menu e delle preferenze dell'utente (Modalità Set)

Dal menu Setup, è possibile personalizzare le diverse funzioni del ricetrasmittitore in base alle preferenze personali dell'utente. L'impostazione o l'immissione in ciascuna opzione della Modalità Set facilita l'uso.

### Impostazione della Modalità Set

1. Tenere premuto il tasto Funzione.  
Viene visualizzata la precedente opzione della Modalità Set selezionata.



2. Premere il tasto [▲] o [▼] o per selezionare l'opzione della Modalità Set desiderata.
3. Premere il tasto Funzione, quindi premere il tasto [▲] o [▼] per modificare l'impostazione.
4. Premere l'interruttore **PTT** per salvare la nuova impostazione e riprendere il normale funzionamento.
  - Su alcune schermate di impostazione, premendo l'interruttore **PTT** non si esce dalla Modalità Set. In questo caso, tenere premuto il tasto Funzione per tornare al menu superiore nella Modalità Set, quindi premere l'interruttore **PTT** per riprendere il normale funzionamento.

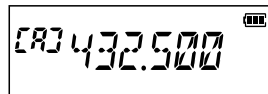
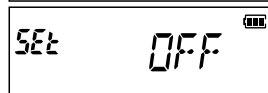
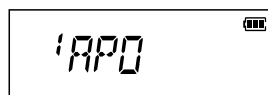

- Al punto 4 precedente, premere il tasto Funzione per salvare la nuova impostazione e tornare all'opzione della Modalità Set di cui al punto 2. Questo è comodo se si deve impostare un'altra opzione della Modalità Set.
- Su alcune schermate di impostazione, le funzioni dei tasti sono diverse da quelle descritte ai punti precedenti (ad esempio, l'inserimento dei caratteri, ecc.). Fare riferimento a "**Tabella delle operazioni della modalità Set**".

## Tabella delle operazioni della modalità Set

N.	Opzione Modalità Set	Descrizione	Opzioni selezionabili (Le opzioni in grassetto sono le impostazioni predefinite)
1	APO	Imposta il periodo di tempo dopo il quale il ricetrasmittitore si disattiva automaticamente.	<b>OFF</b> / da 0,5 a 12 ore
2	AR BEP	Imposta l'opzione cicalino in modalità ARTS.	<b>OFF</b> / INRANG / ALWAYS
3	AR INT	Imposta l'intervallo di polling in modalità ARTS.	<b>25 SEC</b> / 15 SEC
4	BCLO	ATTIVA/DISATTIVA la funzione Busy Channel Lockout.	<b>BCL.OFF</b> / BCL.ON
5	BEEP	Attiva la funzione cicalino all'azionamento della tastiera o all'arresto della scansione del ricevitore.	<b>KEY+SC</b> / KEY / OFF
6	BELL	Seleziona il numero di ripetizioni della suoneria CTCSS/DCS/PAGER/ARTS.	<b>OFF</b> / 1 T / 3 T / 5 T / 8 T / CONT
7	CWID	Attiva/disattiva l'identificatore CW in modalità ARTS.	<b>TX OFF</b> / TX ON
8	CW WRT	Imposta CW ID in modalità ARTS.	ID= - - - - - (6 caratteri) <b>impostazione predefinita: vuoto</b>
9	DC VLT	Visualizza la tensione.	(Tensione)
10	DCS.COD	Imposta il codice DCS di ricezione e trasmissione.	104 codici DCS / OFF <b>impostazione predefinita: 023 R / 023 T</b>
11	DT DLY	Imposta il ritardo di trasmissione dei codici DTMF.	50MS / 250MS / <b>450MS</b> / 750MS / 1000MS
12	DT SET	Seleziona il canale di memoria DTMF Auto Dialer e modifica il codice DTMF (16 caratteri max.)	<b>d1</b> – d9
13	DT SPD	Imposta la velocità di trasmissione dei codici DTMF.	<b>50MS</b> / 100MS
14	EDG.BEP	Attiva/disattiva il segnale acustico di fine banda durante la selezione della frequenza con il tasto [▲] o [▼].	<b>BEP.OFF</b> / BEP. ON
15	LAMP	Seleziona la modalità di illuminazione della luce del display LCD/tastiera.	<b>5 SEC</b> / 10 SEC / 30 SEC / CONT / OFF
16	LED.BSY	ATTIVA/DISATTIVA l'indicatore TX/BUSY durante la ricezione dei segnali.	<b>BSY ON</b> / BSYOFF
17	LED.TX	ATTIVA/DISATTIVA l'indicatore TX/BUSY durante la trasmissione dei segnali.	<b>TX ON</b> / TXOFF
18	LOCK	Configura l'impostazione della modalità di blocco.	<b>LK KEY</b> / LK PTT / LK P+K
19	MT-CL	Seleziona la funzione dell'interruttore <b>MONI/T-CALL</b> .	MONI / <b>TC1750</b> / TC2100 / TC1000 / TC1450
20	MEM.DEL	Cancella il canale di memoria	-
21	MEM.TAG	Modifica il tag del canale di memoria.	-
22	PAG.ABK	ATTIVA/DISATTIVA la funzione di risposta pager	<b>ABK.OFF</b> / ABK. ON
23	PAG.CDR	Definisce un codice personale (ricezione).	01 – <b>05</b> – 50, 01 – <b>47</b> – 50
24	PAG.CDT	Definisce un codice personale (trasmissione).	01 – <b>05</b> – 50, 01 – <b>47</b> – 50
25	PRI.RVT	ATTIVA/DISATTIVA la funzione Passaggio a prioritario.	<b>RVTOFF</b> / RVT ON
26	PSWD	ATTIVA/DISATTIVA la funzione Password.	<b>PWD.OFF</b> / PWD. ON
27	PSWDWT	Inserisce la password.	(4 cifre)

28	RF SQL	Regola il livello di soglia dello squelch RF.	<b>OFF</b> / S-1 / S-2 / S-3 / S-4 /S-5 / S-6 / S-8 / S-FULL
29	RPT.ARS	Attiva/disattiva la funzione ARS.	<b>ARS.ON</b> / ARS.OFF
30	RPT.FRQ	Imposta la larghezza di spostamento della frequenza di trasmissione ripetitore.	OFF / 0.025MHz – 99.975MHz
31	RPT.SFT	Imposta la direzione di spaziatura ripetitore.	<b>SIMPLX</b> / +RPT / -RPT
32	RXSAVE	Seleziona l'intervallo (rapporto di standby) dell'economizzatore della batteria in modalità di ricezione	<b>200 MS</b> - 2 SEC / OFF
33	SCN.LMP	Attiva/disattiva la spia di scansione durante la pausa.	<b>ON</b> / OFF
34	SCN.RSM	Configura le impostazioni della modalità di arresto scansione.	<b>BUSY</b> / HOLD / TIME
35	SKIP	Attiva/disattiva la modalità di selezione del canale da "saltare" per la scansione con la memoria.	<b>OFF</b> / SKIP
36	SQL.TYP	Seleziona la modalità encoder e/o decoder a toni.	<b>OFF</b> / R-TONE / T-TONE / TSQ L / REV TN / DCS / PAGER
37	STEP	Imposta i passi di frequenza.	<b>AUTO</b> / 5.0 / 6.25 / 10.0 / 12.5 / 15.0 / 20.0 / 25.0 / 50.0 / 100.0 k
38	TN FRQ	Imposta la frequenza del tono.	OFF / 67.0 R – <b>100.0 R</b> – 254.1 R OFF / 67.0 T – <b>100.0 T</b> – 254.1 T
39	TOT	Imposta Il timer di timeout.	OFF / 1MIN – <b>3MIN</b> – 30MIN
40	TX PWR	Seleziona la potenza di trasmissione	<b>HIGH</b> (5W) / MID (2.5W) / LOW (0.5W)
41	TX SAVE	Attiva/disattiva l'economizzatore batteria in trasmissione.	<b>SAVOFF</b> / SAV ON
42	VFO.SPL	Attiva/disattiva la modalità "VFO Split",	<b>VSP.OFF</b> / VSP. ON
43	VOX	Attiva/disattiva la funzione VOX.	<b>VOXOFF</b> / VOX ON
44	WFM.RCV	Abilita/disabilita la funzione del ricetrasmittitore FM a banda larga (WFM).	<b>WFM.ON</b> / WFM.OFF
45	W/N.DEV	Imposta il livello di modulazione della trasmissione nella modalità FM.	<b>WIDE</b> / NARROW
46	WX ALT	Attiva/disattiva la scansione allerte meteo.	<b>ALT.OFF</b> / ALT. ON



## 1 APO

Impostazione del periodo di tempo dopo il quale il ricetrasmittitore si disattiva automaticamente.

OFF	Spegnimento automatico (APO)
0.5 H – 12 H (ore)	L'icona "🔊" viene visualizzata sul display LCD; il ricetrasmittitore viene spento automaticamente quando non si esegue alcuna operazione per un determinato periodo di tempo. Il cicalino si attiva 60 secondi circa prima dello spegnimento.

## 2 AR BEP

Seleziona l'opzione segnale acustico in modalità ARTS.

OFF	Non viene emesso alcun segnale acustico.
INRANG	Il segnale acustico viene emesso soltanto la prima volta che il ricetrasmittitore rileva che si è entrati nel range previsto per la comunicazione.
ALWAYS	Il segnale acustico viene emesso ogni volta che si riceve una richiesta di polling trasmessa dall'altra stazione (ogni 15 o 25 secondi all'interno del range di comunicazione).

Per ulteriori dettagli, fare riferimento a “Tipi di segnali acustici di allerta ARTS”

## 3 AR INT

Seleziona l'intervallo di polling in modalità ARTS.

25 SEC	Intervallo di polling di 25 secondi
15 SEC	Intervallo di polling di 15 secondi

Per ulteriori dettagli, fare riferimento a “Intervalli selezionabili tra le chiamate di polling in modalità ARTS”

## 4 BCLO

Abilita/disabilita la funzione Busy Channel Lock-Out.

Per impedire le trasmissioni quando il canale di ricezione è occupato.

BCL.OFF	Consente di iniziare una trasmissione durante la ricezione di un segnale.
BCL.ON	Disabilita le trasmissioni durante la ricezione di un segnale.

## 5 BEEP

Attiva la funzione cicalino all'azionamento della tastiera o all'arresto della scansione del ricevitore.

KEY+SC	Il segnale acustico si attiva quando si preme qualsiasi tasto o quando si interrompe la scansione.
TASTO	Il segnale acustico si attiva quando si preme qualsiasi tasto.
OFF	Il segnale acustico è disabilitato.

## 6 BELL

Seleziona il numero di ripetizioni della suoneria CTCSS/DCS/PAGER/ARTS.

OFF	Il cicalino non si attiva.
1 T – 8 T	Il numero di segnali acustici emessi dal cicalino può essere impostato tra 1 e 8.
CONT	Il cicalino suona ininterrottamente fino a quando non si aziona un tasto.

## 7 CWID

Attiva/disattiva l'identificatore CW in modalità ARTS.

TX OFF	Il CW ID non viene trasmesso.
TX ON	Il CW ID viene trasmesso.

## 8 CW WRT

Programma e attiva l'identificatore CW (usato durante il funzionamento in modalità ARTS).

Per i dettagli, vedere "Impostazione dell'identificatore CW".

## 9 DC VLT

Visualizza la tensione c.c. della batteria.

## 10 DCS.COD

Imposta il codice DCS di ricezione e trasmissione.

Sono disponibili 104 codici DCS standard. L'impostazione predefinita è 023 R (ricezione) / 023 T (trasmissione).

Per i dettagli, vedere "Impostazione del CODICE DCS".

## 11 DT DLY

Imposta il ritardo di trasmissione dei codici DTMF.

Impostare il ritardo di trasmissione del codice DTMF, quando è selezionata l'impostazione "AUTO".

50MS / 250MS / 450MS / 750MS / 1000MS (msec)	Tendendo premuto l'interruttore <b>PTT</b> , premere il tasto numerico, impostare il ritardo del codice DTMF registrato.
--	--

## 12 DT SET

Selezione e modifica del canale di memoria DTMF Auto Dialer.

È possibile memorizzare fino a 9 registri di codici toni DTMF da 16 caratteri.

Per maggiori dettagli, vedere "Funzione DTMF".

## 13 DT SPD

Imposta la velocità di trasmissione di Autodialer DTMF.

50MS	Alta velocità
100MS	Bassa velocità

## 14 EDG.BEP

Attiva/disattiva il segnale acustico di fine banda durante la selezione della frequenza con il tasto [▲] o [▼].

<b>BEP.OFF</b>	Segnale acustico di fine banda disattivato
BEP. ON	Segnale acustico di fine banda attivato

## 15 LAMP

Seleziona la modalità di illuminazione della luce del display LCD/tastiera.

OFF	Il display LCD e la tastiera non si illuminano.
<b>5 SEC -</b> 10 SEC - 30 SEC	Quando si preme un tasto, il display LCD e i tasti restano illuminati per il tempo impostato.
CONT	Il LED si illumina costantemente

## 16 LED.BSY

Attiva/disattiva l'indicatore luminoso TX/BUSY durante la ricezione dei segnali.

<b>BSY ON</b>	Attiva l'indicatore luminoso TX/BUSY.
BSYOFF	Disattiva l'indicatore luminoso TX/BUSY.

## 17 LED.TX

Attiva/disattiva l'indicatore TX/BUSY durante la trasmissione dei segnali.

<b>TX ON</b>	Attiva l'indicatore luminoso TX/BUSY.
TX OFF	Disattiva l'indicatore luminoso TX/BUSY.

## 18 LOCK

Configura l'impostazione della modalità di blocco.

<b>LK KEY</b>	Blocca i tasti del pannello frontale.
LK PTT	Blocca i tasti del pannello frontale e l'interruttore PTT.
LK P+K	Blocca i tasti del pannello frontale, l'interruttore PTT e la manopola DIAL.

## 19 M/T-CL

Seleziona la funzione dell'interruttore MONI/T-CALL

MONI	Premendo questo interruttore si apre lo squelch.
<b>TC1750 / TC2100 /</b> TC1000 / TC1450	Premendo questo interruttore si attiva T-CALL (1750 Hz/2100 Hz/1000 Hz/1450 Hz) per l'accesso al ripetitore.

## 20 MEM.DEL

---

Cancella il canale di memoria.

Per i dettagli fare riferimento al Manuale d'uso.

## 21 MEM.TAG

---

Modifica il tag del canale di memoria.

Per i dettagli, fare riferimento a "Uso dei memory tag".

## 22 PAG.ABK

---

Attiva/disattiva la funzione di risposta pager

Quando si riceve una chiamata da un'altra stazione con il codice pager corrispondente, il ricetrasmittitore viene posto automaticamente in modalità trasmissione (per 2,5 secondi circa) per avvisare l'altra stazione che si è pronti a comunicare.

ABK.OFF	Non trasmette automaticamente.
ABK.ON	Trasmette automaticamente.

Per i dettagli, fare riferimento a "Uso della funzione di risposta Pager".

## 23 PAG.CDR

---

Specifica del codice di ricezione personale per la funzione Enhanced CTCSS Paging.

Impostare il codice pager di ricezione per farsi chiamare dalle altre stazioni.

01 – 05 – 50, 01 – 47 – 50	Impostare il "codice pager" di ricezione per farsi chiamare dalle altre stazioni.
-------------------------------	---

Per i dettagli, fare riferimento a "Impostazione del codice per la propria stazione".

## 24 PAG.CDT

---

Specifica del codice di trasmissione personale per la funzione Enhanced CTCSS Paging.

Impostare il codice pager (trasmissione) per chiamare altre stazioni.

01 – 05 – 50, 01 – 47 – 50	Impostare il codice pager per trasmettere le chiamate alle altre stazioni.
-------------------------------	--

Per i dettagli, fare riferimento a "Chiamata di una specifica stazione".

## 25 PRI.RVT

---

Attiva/disattiva la funzione Passaggio a prioritario.

RVTOFF	Funzione Passaggio a prioritario disattivata.
RVT ON	Funzione Passaggio a prioritario attivata.

Per i dettagli, fare riferimento a "Modalità Passaggio a prioritario".

## 26 PSWD

**Attivazione o disattivazione della funzione Password.**

È possibile impostare una password a 4 cifre per impedire l'uso non autorizzato del ricetrasmittitore.

PWD.OFF	Disabilita la funzione PASSWORD.
PWD. ON	Abilita la funzione PASSWORD.



- La Modalità Set "26 PSWD" non può essere impostata su "PWD ON", prima di aver inserito la password a 4 caratteri nella Modalità Set "27 PSWDWT".
- Se si dimentica la password, non è possibile disattivarla senza il ripristino di tutte le impostazioni. Se si esegue il ripristino di tutte le impostazioni, vengono inizializzate tutte le impostazioni del ricetrasmittitore. Non dimenticare le password.

## 27 PSWDWT

**Inserimento della password a 4 caratteri (solo 4 caratteri).**

1. Premere il tasto Funzione per abilitare il cursore.
2. Premere il tasto numerico per inserire la password a 4 caratteri.
  - Tasto [▲]: sposta a destra il cursore.
  - Tasto [▼]: sposta a sinistra il cursore.
3. Premere l'interruttore PTT per salvare la nuova impostazione e riprendere il normale funzionamento.

## 28 RF SQL

**Una speciale funzione RF Squelch può essere impostata in modo che lo squelch si apra soltanto in presenza di segnali che superino un determinato livello del misuratore S.**

OFF	Funzionamento dello squelch normale. RF Squelch disattivato.
S-1 – S-FULL	Solo i segnali che superino il livello impostato su S-meter aprono lo squelch.

## 29 RPT.ARS

**Impostazione di ARS (Spaziatura automatica ripetitore).**

**Abilitare o disabilitare funzione di spaziatura automatica del ripetitore ARS (il ripetitore viene avviato dalla rotazione sulla frequenza del ripetitore).**

ARS.ON	Impostare la frequenza di scostamento della spaziatura del ripetitore.
ARS : OFF	disabilita la funzione ARS.

Per i dettagli fare riferimento al Manuale d'uso.

## 30 RPT.FRQ

**Impostare la frequenza di scostamento della spaziatura del ripetitore.**

0.025M – 99.975M	Impostare la frequenza di scostamento della spaziatura del ripetitore.
------------------	--

### 31 RPT.SFT

Imposta la direzione di spaziatura ripetitore.

<b>SIMPLX</b>	Nessuno scostamento della frequenza di trasmissione.
-RPT	Scostamento della trasmissione su una frequenza inferiore.
+RPT	Scostamento della trasmissione su una frequenza superiore.

Per i dettagli fare riferimento al Manuale d'uso.

### 32 RXSAVE

Seleziona l'intervallo (rapporto di standby) dell'economizzatore della batteria in modalità di ricezione

<b>200 MS - 2 SEC</b>	Abilita la funzione di economizzazione batteria. La ricezione si disinserisce automaticamente durante il periodo impostato, non si sente alcun segnale.
OFF	Disabilita la funzione di economizzazione batteria.

### 33 SCN.LMP

Attiva/disattiva la spia di scansione durante la pausa.

<b>ON</b>	Quando la scansione si arresta momentaneamente, la retroilluminazione si inserisce.
OFF	La retroilluminazione non si illumina all'arresto della scansione.

### 34 SCN.RSM

Configura le impostazioni della modalità di arresto scansione.

<b>BUSY</b>	La scansione si arresta sul segnale che incontra. La scansione riprende un secondo dopo che l'altra stazione interrompe la trasmissione. In caso di segnali con portante costante, come ad esempio le trasmissioni delle emittenti meteo, la scansione rimarrà probabilmente su tale frequenza per un tempo indefinito.
HOLD	La scansione si arresta sul segnale che incontra. La scansione riprende soltanto quando viene riavviata manualmente.
TIME	La scansione si arresta sul segnale che incontra per poi riprendere dopo cinque secondi, anche se su tale frequenza è ancora presente un segnale. Per annullare la scansione, premere l'interruttore PTT o il tasto [▲] o [▼].

Per i dettagli fare riferimento al Manuale d'uso.

### 35 SKIP

Seleziona la modalità di selezione del canale da "saltare" per la scansione con la memoria.

<b>OFF</b>	La scansione viene eseguita su tutti i canali (il "contrassegno" viene ignorato).
SKIP	La scansione "salta" i canali contrassegnati.

### 36 SQL.TYP

Seleziona la modalità encoder e/o decoder a toni

Per i dettagli, fare riferimento a “Selezione del tipo di squelch”.

### 37 STEP

Imposta i passi di frequenza.

<b>AUTO</b>	Il passo cambia automaticamente in base alla frequenza operativa.
5.0 / 6.25 / 10.0 / 12.5 / 15.0 / 20.0 / 25.0 / 50.0 / 100.0 k	Il passo cambia in base ai passi impostati.

### 38 TN FRQ

Imposta la frequenza del tono.

OFF / 67.0 R - <b>100.0 R</b> - 254.1 R	Imposta la frequenza dei TONI per la ricezione.
OFF / 67.0 T - <b>100.0 T</b> - 254.1 T	Imposta la frequenza dei TONI per la trasmissione.

Per i dettagli, fare riferimento a “Impostazione della frequenza dei toni CTCSS”.

### 39 TOT

Impostare il ricetrasmittitore in modo che ritorni automaticamente in modalità di ricezione dopo la trasmissione continuativa per un determinato periodo di tempo. La funzione TOT limita la trasmissione accidentale di segnali non necessari e il consumo indesiderato della carica della batteria (funzione di spegnimento temporizzato).

1MIN - <b>3MIN</b> - 30MIN	Impostare il ricetrasmittitore in modo che ritorni automaticamente in modalità di ricezione dopo la trasmissione continuativa per il periodo di tempo impostato.
OFF	Il tempo del TOT è disattivato

Il cicalino si attiva 10 secondi circa prima del ritorno automatico alla modalità di ricezione.

### 40 TX PWR

Seleziona la potenza di trasmissione

<b>HIGH</b>	Livello di potenza erogata di 5 W
MID	Livello di potenza erogata di 2,5 W
LOW	Livello di potenza erogata di 0,5 W

Per i dettagli fare riferimento al Manuale d'uso.

## 41 TX SAVE

Attiva/disattiva l'economizzatore batteria in trasmissione.

SAVOFF	Economizzatore batteria in trasmissione attivato
SAV ON	Economizzatore batteria in trasmissione disattivato

## 42 VFO.SPL

Quando si utilizzano ripetitori con frequenze di trasmissione indipendenti ("Odd Split") o nelle comunicazioni con astronauti su veicoli nell'orbita spaziale, può essere necessario utilizzare separazioni non standard tra le frequenze di ricezione e trasmissione. Se la frequenza dell'applicazione non è sufficiente da giustificare l'assegnazione di uno specifico canale di memoria, è possibile usare la modalità "VFO Split".

VSP.OFF	Attiva la modalità "VFO Split".
VSP. ON	Disattiva la modalità "VFO Split".

## 43 VOX

Il sistema VOX presenta la commutazione automatica tra le modalità di trasmissione e ricezione in base al segnale di ingresso vocale ad una cuffia compatibile con la modalità VOX o al microfono interno/esterno. Con il sistema VOX abilitato, per trasmettere non è necessario premere l'interruttore PTT.

VOXOFF	Disattiva la funzione VOX.
VOX ON	Attiva la funzione VOX.

## 44 WFM.RCV

Abilita/disabilita la funzione del ricetrasmittitore FM a banda larga (WFM).

WFM. ON	Attiva la funzione Wide FM.
WFM.OFF	Disattiva la funzione Wide FM.

## 45 W/N.DEV

Impostazione del livello di modulazione della trasmissione. Selezionare "WIDE" per il funzionamento normale.

WIDE	Livello di modulazione della trasmissione normale ( $\pm 5$ kHz).
NARROW	Il livello è al 50% del normale livello di modulazione della trasmissione ( $\pm 2.5$ kHz).

## 46 WX ALT

Attivazione o disattivazione della funzione Scansione allerte meteo, usata per comunicare imminenti tempeste ed uragani.

ALT.OFF	Disabilita la funzione di scansione segnalazione allerte meteo.
ALT. ON	Abilita la funzione di scansione segnalazione allerte meteo.



## Clonazione

Il ricetrasmittitore **FT-4XE** comprende una pratica funzione "Clone", che consente di trasferire la memoria e i dati di configurazione ad un altro **FT-4XE**. Questa funzione può essere particolarmente utile nella configurazione di numerosi ricetrasmittitori per funzioni di servizio pubblico. Di seguito è illustrata la procedura di clonazione dei dati da un ricetrasmittitore all'altro:

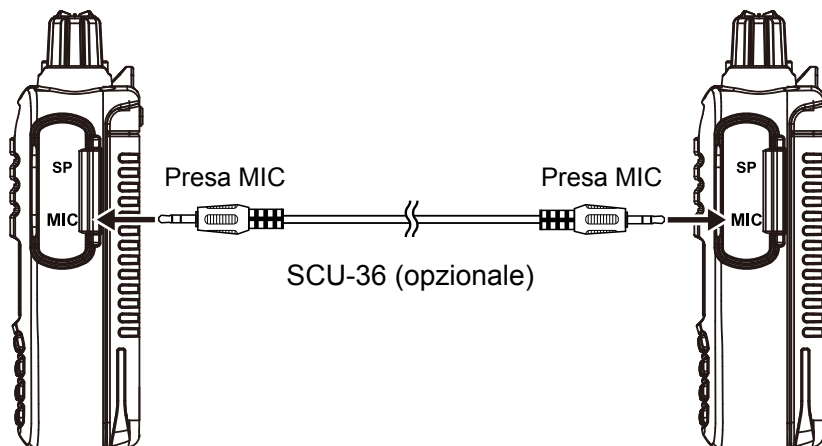

1. **DISINSERIRE** entrambi i ricetrasmittitori.
2. Collegare il cavo di clonazione opzionale SCU-36 tra le prese MIC dei due ricetrasmittitori.
3. Tenere premuti contemporaneamente l'interruttore **MONI/T.CALL** e l'interruttore PTT, durante l'inserimento del ricetrasmittitore.
  - Ripetere l'operazione su entrambi i ricetrasmittitori (l'ordine di inserimento è irrilevante).
4. Premere il tasto **[▲]** o **[▼]** su ciascun ricetrasmittitore per selezionare "F6 : CLONE", quindi premere momentaneamente il tasto Funzione.
  - Dopo la corretta attivazione della modalità Clone in questa fase, i display di entrambi i ricetrasmittitori visualizzano l'indicazione "CLONE".
5. Premere l'interruttore **PTT** sul ricetrasmittitore sorgente.
  - "- - TX - -" viene visualizzato sul ricetrasmittitore sorgente e i dati di questo ricetrasmittitore vengono trasferiti al ricetrasmittitore di destinazione.
  - "- - RX - -" viene visualizzato sul ricetrasmittitore di destinazione.
  - Quando ha inizio la trasmissione dei dati, il display LCD visualizza il grafico a barre del volume di dati trasmessi.
6. Se i dati vengono trasferiti correttamente, entrambi i display visualizzano "CLONE".
7. Spegnere entrambi i ricetrasmittitori e scollegare il cavo di clonazione.



Se durante il trasferimento dei dati, il display LCD visualizza [ERROR], non è possibile completare la copiatura.

Controllare il collegamento del cavo di clonazione e ripetere l'operazione dall'inizio.

## Ricerca e riparazione dei guasti

Se si sospetta un'anomalia, eseguire i seguenti controlli prima di richiedere la riparazione.

### ● Il ricetrasmittitore non si accende.

- La batteria è scarica?
- Caricare il pacco batterie dopo l'acquisto e dopo un lungo periodo di inutilizzo del ricetrasmittitore.
- Il pacco batterie è correttamente fissato?  
Fare riferimento a "Installazione del pacco batterie" sul manuale d'uso e inserire correttamente il pacco batterie.

### ● L'audio non si sente.

- Il livello dello squelch (o dello squelch del misuratore S) è impostato su un valore troppo alto?  
Premere il tasto MONI/T.CALL e verificare che si senta il rumore bianco.  
Regolare il livello dello squelch (o dello squelch del misuratore S) alla ricezione di un segnale debole.
- Il volume è basso?  
Ruotare la manopola PWR/VOL in senso orario per regolare il livello del volume.
- Le funzioni dello squelch codificato a toni o DCS sono attive?  
Se le funzioni dello squelch codificato a toni o DCS sono attive, l'audio non viene emesso fino a quando il ricetrasmittitore non riceve un segnale contenente la stessa frequenza dei toni o lo stesso codice DCS impostati.

### ● Assenza di trasmissione delle onde radio.

- L'interruttore PTT viene premuto correttamente?
- È attivo il blocco PTT?
- È attivo Busy TX Block (funzione Busy Channel Lockout)?  
Quando è attivo Busy TX Block (funzione Busy Channel Lockout), la trasmissione è disabilitata quando si riceve un segnale, anche premendo l'interruttore PTT. Attendere la fine della ricezione del segnale e premere l'interruttore PTT.
- La frequenza di trasmissione è impostata su una banda delle radio amatoriali?
- La tensione del pacco batterie è esatta?  
Verificare la carica residua del pacco batterie.

### ● I tasti o l'interruttore PTT non rispondono.

- Il blocco tastiera o il blocco PTT sono inseriti?

### ● Impossibile caricare il pacco batteria oppure la carica della batteria si esaurisce subito dopo la ricarica.

- Per la ricarica del pacco batterie si utilizza un caricatore specificato da Yaesu?  
Caricare il pacco batterie con l'adattatore batterie accessorio (SAD-20B/C/U/G) o con il caricatore rapido (SBH-22).
- Il pacco batterie utilizzato è esausto?  
Se durante la carica, l'indicatore del cradle caricabatterie visualizza l'indicazione rossa lampeggiante ("Charging Error"), è possibile che il pacco batterie sia sovraccarico. Se l'errore ricompare ripetutamente dopo diverse ricariche del pacco batterie, è possibile che quest'ultimo abbia esaurito la sua durata utile o sia difettoso. I pacchi batterie sono componenti esauribili. Sostituire immediatamente il pacco batterie esausto con uno nuovo. I pacchi batterie possono essere ricaricati e riutilizzati circa 300 volte.
- Caricare il pacco batterie ad una temperatura compresa tra +5 e +35.

Alcune specifiche combinazioni di segnali possono causare battimenti interni da alte frequenze causati dall'oscillatore interno. Questa non è un'anomalia.

(Fare riferimento alla seguente formula di calcolo: "n" indica l'intero arbitrario). Inoltre, a seconda della combinazione dei segnali ricevuti simultaneamente, si possono verificare oscillazioni nella sensibilità in ricezione.

- Frequenza di ricezione = 13 MHz × n moltiplicativo
- Frequenza di ricezione = 19.2 MHz × n moltiplicativo



Copyright 2018  
YAESU MUSEN CO., LTD.  
Tutti i diritti riservati.

Nessuna parte del presente manuale  
può essere riprodotta senza l'autorizzazione  
di YAESU MUSEN CO., LTD.

**YAESU MUSEN CO., LTD.**

Tennozu Parkside Building  
2-5-8 Higashi-Shinagawa, Shinagawa-ku, Tokyo 140-0002 Japan

**YAESU USA**

6125 Phyllis Drive, Cypress, CA 90630, U.S.A.

**YAESU UK**

Unit 12, Sun Valley Business Park, Winnall Close  
Winchester, Hampshire, SO23 0LB, U.K.