

YAESU

The radio

144 MHz
ÉMETTEUR-RÉCEPTEUR FM

FT-25E

Manuel d'utilisation

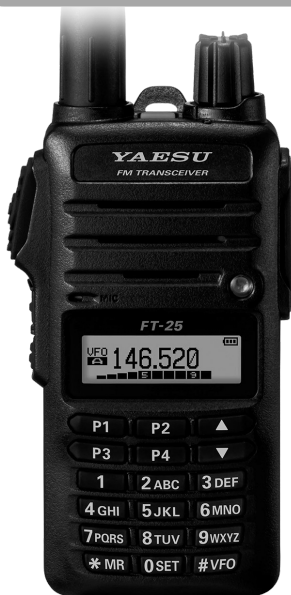

Table des matières

Description générale	1	Activation et désactivation de la fonction de verrouillage des touches	25
Caractéristiques du FT-25E.....	1	Changement du système de verrouillage des touches.....	25
A propos de ce manuel.....	2	Modifiez le réglage du rétroéclairage de l'écran LCD et du clavier.....	25
Téléchargement du "Manuel avancé".....	3	Désactivation du bip de clavier et d'arrêt de balayage.....	26
Accessoires et options	4	Fonctionnement du répéteur	27
Accessoires fournis.....	4	Décalages relais.....	27
Options disponibles.....	4	Décalage relais automatique (ARS).....	27
Précautions de sécurité (A lire attentivement) .	5	Configuration de décalage relais manuel.....	28
Commande et branchements (panneau supérieur et frontal)	11	Appel par tonalité (1750 Hz).....	29
Commandes et branchements (panneau latéral) .	12	Mode Mémoire	30
Commandes et branchements (LCD)	13	Stockage en mémoire.....	31
Affichage de fonctionnement normal.....	13	Rappel de mémoire.....	32
Affichage du mode Set et du mode Préférence ..	13	Changement du nom d'étiquette (tag) de mémoire.....	32
Affichage des fonctions et des paramètres ..	14	Rappel de mémoire du canal HOME.....	33
Commandes et branchements (clavier)	15	Changement de fréquence du canal Home	33
Installation des accessoires	16	33
Installation de l'antenne.....	16	Accord de décalage de mémoire.....	33
Préparation de la batterie SBR-25LI.....	16	Suppression de mémoires.....	34
Installation de la batterie.....	16	Canaux de radiodiffusion météo.....	35
Retrait de la batterie.....	17	Alerte intempéries.....	35
Fixation du clip de ceinture.....	17	Balayage	36
Charge de la batterie	18	Réglage de la technique de reprise de balayage.....	36
A propos du témoin de chargeur de bureau .	18	Balayage VFO.....	37
Indication de batterie faible.....	19	Balayage VFO manuel.....	37
À propos des icônes d'indication de la batterie.....	19	Balayage VFO en mode programmé.....	37
Indication de la durée approximative de fonctionnement et du niveau de charge restante.....	19	Liste des caractères/symboles entrés	39
Fonctionnement de base	20	Mode (menu) Set	40
Mise sous tension et hors tension.....	20	Dépannage	44
Réglez les paramètres de volume audio et de squelch.....	20	L'émetteur-récepteur ne s'allume pas....	44
Changement entre VFO A et B.....	20	Il n'y a aucun son.....	44
Double veille de bande de radiodiffusion FM	20	Il n'y a aucune émission d'ondes radio....	44
Navigation de fréquence.....	21	Les touches ou le bouton DIAL ne répondent pas.....	44
1) Réglage de la fréquence.....	21	La batterie ne se charge pas ou elle se décharge juste après la charge.....	45
2) Entrée directe de la fréquence avec le clavier.....	21	Spécifications	46
3) Balayage.....	21	Généralités.....	46
Émission.....	22	Émetteur.....	46
Changement de niveau de puissance d'émission.....	22	Récepteur.....	47
Activation du mode Set (configuration).....	23	Paramètre de fonctionnement pré-réglé en mode "AUTO"	47
Comment utiliser les touches [P1]-[P4].....	23		
(1) Rappel direct des états préférés.....	23		
(2) Fonction de rappel du mode Set.....	23		
Fonctions pré-réglées attribuées aux touches de [P1] à [P4].....	24		
Configuration du mode de fonctionnement préféré.....	24		
Fonctionnement avancé	25		

Caractéristiques du FT-25E

Félicitation pour votre achat d'un émetteur-récepteur radioamateur Yaesu **FT-25E** !





Le **FT-25E** est un émetteur-récepteur FM, de construction robuste qui répond aux normes commerciales. Il offre de nombreuses fonctions utiles et appréciées, exigées par les opérateurs radioamateurs partout dans le monde.

- Batterie longue durée
 - Fourni avec une batterie lithium-ion de 7,4 V 1,950 mAh.
 - Batterie lithium-ion de 7,4 V 2,500 mAh en option.
- 5 Watts de puissance RF fiable
 - Puissance de sortie RF 5,0 W (élevée) / 2,5 W (moyenne) / 0,5 W (faible) (à 7,4 V)
- Quatre touches de rappel (programmables par l'utilisateur) pour les préférences individuelles
 - Fonction Rappel de mode de configuration et Mémoire rapide.
- Audio puissant
 - Amplificateur BTL (Bridged Transless) fournissant un Watt d'audio pour le fonctionnement dans les environnements bruyants.
- Construction robuste du boîtier
 - Protection IP54 et certification MIL-STD-810-C, D, E.
- Capacités de verrouillage
 - Verrouillage de clavier/PTT.
- Fonctions d'urgence
 - Fonctionnement d'urgence (alarme, flash SOS et affichage de canal HOME), équipé de lampe-torche à LED.
- Fonction de Récepteur de radiodiffusion FM

Description générale

A propos de ce manuel

Ce manuel contient des symboles et des conventions pour attirer l'attention sur les informations importantes.

Symboles	Description
	Cette icône indique des avertissements et des alertes dont l'utilisateur doit tenir compte.
	Cette icône indique des notes, des suggestions et des informations utiles.
	Cette icône indique d'autres pages contenant des informations importantes.
	Cette icône renvoie les utilisateurs au Manuel avancé FT-25E sur le site YAESU, qui contient des informations pertinentes.

- Les paramètres de l'émetteur-récepteur au moment de l'achat sont désignés comme "valeur par défaut" ou "réglage par défaut".
- Les noms des éléments du mode Set qui sont indiqués sur l'afficheur LCD et les noms des touches de l'émetteur-récepteur sont imprimés en caractères gras dans ce manuel.

Téléchargement du "Manuel avancé"

Le manuel avancé fournit des informations détaillées et des fonctions qui dépassent le champ d'application et les descriptions fournies dans ce manuel. Téléchargez le Manuel avancé **FT-25E** sur le site **YAESU** et consultez-le en même temps que ce manuel d'utilisation.

<http://www.yaesu.com/>

Les fonctions décrites dans le manuel avancé **FT-25E** sont les suivantes.

Squelch RF	Fonctionnement du canal d'urgence
Contrôle de la tension de la batterie	ARTS (Automatic Range Transponder System)
Fonctionnement VOX (avec micro écouteur ou micro interne/externe)	Configuration et fonctionnement de base ARTS
Mode Split VFO	Fonction DTMF
Utilisation de la fonction Squelch	Réglages divers
Sélection du type de squelch	Mot de passe
Configuration de la fréquence de tonalité CTCSS	Modification des pas de fréquence
Configuration du numéro de CODE DSC	Économiseur de batterie d'émission
Fonctionnement de la sonnerie CTCSS/DCS/PAGER/ARTS	Désactivation du voyant LED TX/BUSY
Fonctionnement EPCS (Enhanced Paging & Code Squelch)	Fonction de mise hors tension automatique (APO)
Fonctionnement de banque de mémoire	Temporisateur 'time-out' de transmission (TOT)
Mode mémoire seule	Verrouillage de canaux occupés (BCLO)
Balayage	Modification du niveau de déviation TX
Balayage de mémoire	Fonction de compresseur-extenseur vocal
Balayage d'alerte météo	Embrouillage par inversion (version asiatique seulement)
Balayage de mémoire programmable (Limite de bande) (PMS)	Clonage
Balayage de "Canal prioritaire"	Mode (menu) Set
Éclairage automatique à l'arrêt du balayage	

Accessoires fournis

- | | |
|---|------------|
| <input type="checkbox"/> 7,4 V, 1,950 mAh | SBR-25LI |
| Batterie lithium-ion rechargeable | |
| <input type="checkbox"/> Adaptateur c.a. (pour modèle américain) | SAD-20B* |
| Adaptateur c.a. (pour modèle européen / asiatique) | SAD-20C/U* |
| Adaptateur c.a. (pour modèle chinois) | SAD-20G* |
| <input type="checkbox"/> Chargeur rapide | SBH-22 |
| <input type="checkbox"/> Clip de ceinture | SHB-18 |
| <input type="checkbox"/> Antenne pour VHF seulement (y compris radiodiffusion FM) | SRA-16N |
| <input type="checkbox"/> Manuel d'utilisation | |
| <input type="checkbox"/> Manuel SBR-25LI/SBR-26LI | |
| <input type="checkbox"/> Fiche de garantie | |

Options disponibles

- | | |
|--|------------|
| <input type="checkbox"/> 7,4 V, 1,950 mAh | SBR-25LI |
| Batterie lithium-ion rechargeable | |
| <input type="checkbox"/> 7,4 V, 2,500 mAh | SBR-26LI |
| Batterie lithium-ion grande capacité | |
| <input type="checkbox"/> Chargeur rapide | SBH-22 |
| <input type="checkbox"/> Adaptateur c.a. (pour modèle américain) | SAD-20B* |
| Adaptateur c.a. (pour modèle européen / asiatique) | SAD-20C/U* |
| Adaptateur c.a. (pour modèle chinois) | SAD-20G* |
| <input type="checkbox"/> Câble de programmation | SCU-35 |
| <input type="checkbox"/> Câble de clonage | SCU-36 |
| <input type="checkbox"/> Microphone écouteur VOX | SSM-512B |

*B: pour for 120 Vc.a., C: pour 220-240 Vc.a., U: pour 220-240 Vc.a. avec fiche BF,
G: pour 230 Vc.a.

La disponibilité des accessoires peut varier. Certains accessoires sont fournis de série conformément aux exigences locales, tandis que d'autres peuvent ne pas être disponibles dans certaines régions. Ce produit est conçu pour fonctionner de manière optimale lorsqu'il est utilisé avec des accessoires d'origine Yaesu. Yaesu ne sera pas tenu responsable de dommages subis par ce produit et/ou d'accidents tels qu'incendies, fuites ou explosions d'une batterie, etc. causés par le mauvais fonctionnement d'accessoires non fournis par Yaesu. Contactez votre concessionnaire Yaesu pour tout détail concernant ces options et toute option récente. Tout raccordement d'accessoires non approuvés par Yaesu peut annuler la garantie limitée de cet appareil, si cela entraîne des détériorations.

Précautions de sécurité (A lire attentivement)

Veillez à lire ces précautions importantes et utilisez ce produit en toute sécurité.

Yaesu n'est pas responsable de défaillances ou de problèmes causés par l'utilisation ou l'usage impropre de ce produit par l'acheteur ou par des tiers. En outre, Yaesu n'est pas responsable de dommages causés par l'utilisation de ce produit par l'acheteur ou par des tiers, sauf dans les cas où le versement de dommages a été demandé aux termes de la loi.

Types et significations des signaux



DANGER

Une situation dangereuse imminente qui, si elle n'est pas évitée, peut entraîner la mort ou de graves blessures.



AVERTISSEMENT

Une situation potentiellement dangereuse qui, si elle n'est pas évitée, peut entraîner la mort ou de graves blessures.



ATTENTION

Un situation potentiellement dangereuse qui, si elle n'est pas évitée, peut causer des blessures mineures ou modérée ou uniquement des dommages matériels.

Types et significations des symboles



Ces symboles signifient des actions interdites, qui ne doivent pas être effectuées pour utiliser ce produit en toute sécurité. Par exemple:  indique que le produit ne doit pas être démonté.



Ces symboles signifient des actions nécessaires, qui doivent être effectuées pour utiliser ce produit en toute sécurité. Par exemple:  indique que la prise d'alimentation doit être débranchée.

Précautions de sécurité (A lire attentivement)



N'utilisez pas ce produit dans une zone où les émetteurs-récepteurs RF sont interdits, par ex. dans les hôpitaux, les avions ou les trains.

Ce produit peut affecter des dispositifs électroniques ou médicaux.



N'utilisez pas ce produit en conduisant une bicyclette ou une voiture. Vous pourriez avoir un accident.

Arrêtez la bicyclette ou la voiture dans un endroit sûr avant d'utiliser ce produit.



Ne transmettez pas dans un endroit bondé pour la sécurité des personnes utilisant un dispositif médical tel qu'un pacemaker cardiaque.

Les ondes radio émises par ce produit peuvent causer un mauvais fonctionnement du dispositif médical et entraîner un accident.



Ne touchez à mains nues les éventuels produits qui fuient le l'afficheur LCD ou de la batterie.

Les produits chimiques peuvent coller à la peau ou pénétrer dans les yeux et causer des brûlures chimiques. Dans ce cas, consultez immédiatement un médecin.



Les produits chimiques collés à votre peau ou pénétrant dans les yeux peuvent provoquer des brûlures chimiques. Dans ce cas, consultez immédiatement un médecin.

Les ondes radio émises par l'émetteur peuvent causer un mauvais fonctionnement des dispositifs médicaux et entraîner des blessures ou la mort.



N'utilisez pas ce produit ou le chargeur de batterie dans des lieux où des gaz inflammables sont émis.

Vous pourriez causer un incendie ou une explosion.



Ne soudez pas et ne court-circuitiez pas les bornes de la batterie.

Cela pourrait causer un incendie, des fuites, une surchauffe, une explosion ou un allumage.

Ne transportez pas la batterie si vous portez un collier, des barrettes ou de petits objets métalliques. Cela pourrait causer un court-circuit.



En présence de tonnerre ou d'éclairs à proximité, quand une antenne extérieur est utilisée, éteignez immédiatement l'émetteur-récepteur et débranchez l'antenne extérieur de l'émetteur-récepteur.

Cela pourrait causer un incendie, un choc électrique ou des détériorations.



AVERTISSEMENT

Ne mettez pas cet émetteur-récepteur sous tension avec une tension différente de la tension d'alimentation spécifiée.



Cela pourrait causer un incendie, un choc électrique ou des détériorations.

N'utilisez pas la batterie pour un modèle d'émetteur-récepteur différent de celui spécifié.



Vous pourriez causer un incendie, une fuite, une surchauffe, une explosion ou un allumage.

N'effectuez pas de transmissions très longues.



Le corps principal de l'émetteur-récepteur peut surchauffer et entraîner la défaillance de composants ou des brûlures corporelles.

Ne démontez pas et n'altérez pas ce produit.



Cela pourrait causer des blessures, un choc électrique ou une défaillance.

Vérifiez la propreté des bornes de la batterie.



Des contacts de bornes sales ou corrodés risquent de causer un incendie, une fuite, une surchauffe, une explosion ou un allumage.

Ne manipulez pas la batterie ou le chargeur avec des mains humides. Ne branchez pas et ne débranchez pas la prise d'alimentation avec des mains humides.



Cela pourrait causer des blessures, des fuites, un incendie ou une défaillance.

Si le corps principal du produit, la batterie ou le chargeur de batterie émet de la fumée ou une odeur étrange, éteignez immédiatement l'émetteur-récepteur; retirez la batterie et débranchez la fiche de la prise.



Cela pourrait causer des fuites de produit chimique, une surchauffe, la détérioration de composants, un allumage ou une défaillance. Contactez le concessionnaire chez qui vous avez acheté ce produit ou le service Consommateur Amateur Yaesu.

N'utilisez pas la batterie si elle endommagée extérieurement ou déformée.



Cela pourrait causer un incendie, une fuite, une surchauffe, une explosion ou un allumage.

N'utilisez pas un chargeur de batterie qui n'est pas recommandé par Yaesu.



Cela pourrait causer un incendie ou une défaillance.

Pendant l'émission, maintenez l'émetteur-récepteur à une distance minimum de 5,0 mm (3/16 pouces) de votre corps.



Utilisez exclusivement l'antenne fournie. N'utilisez pas d'antennes modifiées ou endommagées.

S'il n'est pas possible de charger de la batterie pendant le temps de charge spécifié, débranchez immédiatement la prise du chargeur de batterie.



Vous pourriez causer un incendie, une fuite, une surchauffe, une explosion ou un allumage.



ATTENTION

 **Ne balancez pas et ne lancez pas ce produit en le tenant par son antenne.**

Cela pourrait blesser d'autres personnes et entraîner des détériorations et la défaillance de l'émetteur-récepteur.

 **N'utilisez pas l'émetteur-récepteur dans un endroit bondé.**

L'antenne pourrait heurter d'autres personnes et entraîner des blessures.

 **Ne placez pas l'émetteur-récepteur à la lumière solaire direct ou à proximité d'un chauffage.**

Le boîtier pourrait se déformer ou se décolorer.

 **Ne placez pas l'émetteur-récepteur dans un endroit humide ou poussiéreux.**

Cela pourrait causer un incendie ou une défaillance.

 **Pendant l'émission, maintenez l'antenne aussi loin de vous que possible.**

Des expositions prolongées aux ondes électromagnétiques peuvent avoir un impact négatif sur votre santé.

 **N'essuyez pas le boîtier avec du diluant ou du benzène, etc.**

Utilisez uniquement un chiffon doux et sec pour éliminer les taches du boîtier.

 **Si l'émetteur-récepteur n'est pas utilisé pendant une période prolongée, éteignez-le et retirez la batterie par mesure de sécurité.**

 **Évitez de faire tomber, de heurter ou de lancer l'émetteur-récepteur.** Cela pourrait le casser ou l'endommager.

 **Éloignez les cartes magnétiques et les bandes vidéo de l'émetteur-récepteur.**

Les données enregistrées sur des cartes magnétiques ou des bandes vidéo peuvent être effacées.

 **Chargez la batterie dans une plage de température de +5 °C à +35 °C (+41 °F à +95 °F).**

Charger la batterie en dehors de cette plage de température peut causer des fuites, une surchauffe, réduire les performances ou diminuer la durée de vie de la batterie.

 **Pour débrancher le cordon d'alimentation du chargeur de batterie, tenez bien la fiche d'alimentation.**

Tirer sur le cordon risque de l'endommager et de provoquer un incendie ou un choc électrique.

 **N'utilisez pas le micro, des écouteurs ou un casque à un volume extrêmement élevé.**

Vous pourriez perdre l'audition.

 **Maintenez ce produit hors de la portée des enfants.**

Cela pourrait blesser l'enfant ou endommager l'émetteur-récepteur.

 **Fixez solidement la dragonne et le clip de ceinture.**

Une installation incorrecte peut entraîner la chute du FT-25E et causer des blessures ou des dommages.

Précautions de sécurité (A lire attentivement)



ATTENTION



Ne placez pas d'objets lourds sur le cordon d'alimentation du chargeur de batterie.

Le cordon de batterie peut être endommagé et causer un incendie ou un choc électrique.



N'utilisez pas le chargeur de batterie fourni pour charger une batterie qui n'est pas conçue pour l'utilisation avec le chargeur.

Cela pourrait causer un incendie.



N'utilisez pas l'émetteur-récepteur à proximité d'un téléviseur ou d'une radio.

Des interférences radio peuvent se produire dans l'émetteur-récepteur, le téléviseur ou la radio.



N'utilisez pas des produits différents des options et des accessoires spécifiés.

Cela pourrait entraîner des défaillances ou un mauvais fonctionnement.



Lorsque le chargeur de batterie n'est pas utilisé, débranchez la fiche d'alimentation de la prise.



Avant de mettre au rebut une batterie déchargée, appliquez un ruban adhésif ou un revêtement isolant sur ses bornes.



Renseignez-vous après du fabricant de voitures hybrides ou à économie de carburant concernant l'utilisation de l'émetteur-récepteur dans une voiture.

Les bruits générés par un dispositif électrique embarqué (inverseur, etc.) risquent d'interrompre le fonctionnement normal de l'émetteur-récepteur.



Ce produit est doté d'une structure étanche conforme à la norme "IP54" quand l'antenne et la batterie fournies sont installées et quand des bouchons en caoutchouc obturent la prise jack MIC/SP. Si l'émetteur-récepteur est mouillé, essuyez-le avec un chiffon sec, etc. Ne le laissez pas exposé à l'humidité.

L'exposition à une humidité excessive peut dégrader les performances de l'émetteur-récepteur, réduire sa durée de vie ou causer des défaillances ou des chocs électriques.

À propos de la protection IP54 contre les éclaboussures, l'eau et la poussière

Quand l'antenne et la batterie inclus sont installés, et quand la prise jack MIC/SP est correctement obturée par des bouchons en caoutchouc, ce produit est résistant à la poussière et aux éclaboussures. Pour assurer une protection continue contre les éclaboussures, l'eau et la poussière, veuillez à vérifier les points suivants avant chaque utilisation.

Recherchez la présence de dommages, de détériorations et de saleté.

Le caoutchouc de l'antenne, le caoutchouc de l'interrupteur à clé, le bouchon en caoutchouc de la prise jack MIC/SP et les joints d'étanchéité de la batterie.

Nettoyage

Essuyez avec un chiffon doux et sec.

Si ce produit est contaminé par de l'eau de mer, du sable ou de la saleté, nettoyez-le immédiatement avec un chiffon doux et humide.

Intervalles d'entretien recommandés

Pour assurer des performances optimales continues, il est recommandé d'effectuer l'entretien une fois par an, ou dès que des détériorations sont constatées. Notez que l'entretien fait l'objet de frais.

Ne versez pas et n'immergez pas ce produit dans les liquides suivants:

Eau de mer, piscine, source chaude, eau savonneuse, détergents ou produits pour le bain, alcool ou produits chimiques.

Ne laissez pas ce produit dans un endroit très humide pendant une période prolongée:

Salle de bain, cuisine ou lieu humide.

Autres précautions

Ne retirez pas le bouchon en caoutchouc de la batterie et de la prise jack MIC/SP quand des gouttes d'eau se sont accumulées sur l'émetteur-récepteur ou quand il se trouve dans un environnement humide. De l'eau risque de pénétrer dans l'émetteur-récepteur et de causer des défaillances de l'équipement.

Ce produit n'est pas totalement étanche et ne doit jamais être immergé dans l'eau.

Commande et branchements (panneau supérieur et frontal)

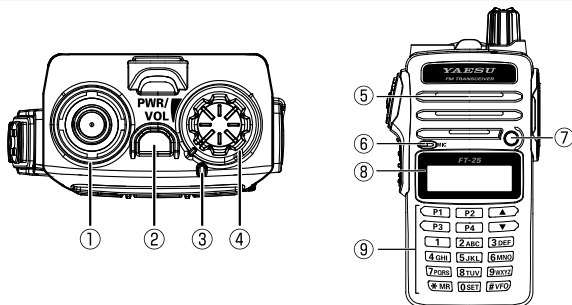

- ① **Prise d'antenne** 16
Branchez ici l'antenne femelle SMA fournie (ou une autre antenne ayant une impédance de 50 ohms).
- ② **Touche d'urgence**
- Appuyez brièvement sur cet interrupteur pour allumer la lampe-torche à LED.
 - Appuyez pendant trois secondes pour activer les fonctions de bip de l'alarme d'urgence.
 - Appuyez sur la touche **F** du clavier, puis appuyez sur cet interrupteur pour allumer la lampe-torche à LED pour transmettre un SOS.
- ③ **Témoin lumineux TX/BUSY** 20
Ce témoin s'allume en vert quand le squelch est ouvert, et s'allume en rouge pendant l'émission.
- ④ **Bouton PWR/VOL** 20
Tournez ce bouton dans le sens horaires pour allumer l'émetteur-récepteur et pour augmenter le volume. Une rotation antihoraire dans la butée à déclic permet d'éteindre l'émetteur-récepteur.
- ⑤ **Haut-parleur** 20
Le haut-parleur intérieur se trouve ici.
- ⑥ **Micro** 22
Le micro intérieur se trouve ici.
- ⑦ **Lampe-torche à LED**
- ⑧ **Afficheur LCD (Afficheur à cristaux liquides)** 13
L'afficheur indique l'état de fonctionnement actuel.
- ⑨ **Clavier** 15
Ces 18 touches permettent de sélectionner les fonctions importantes du FT-25E.

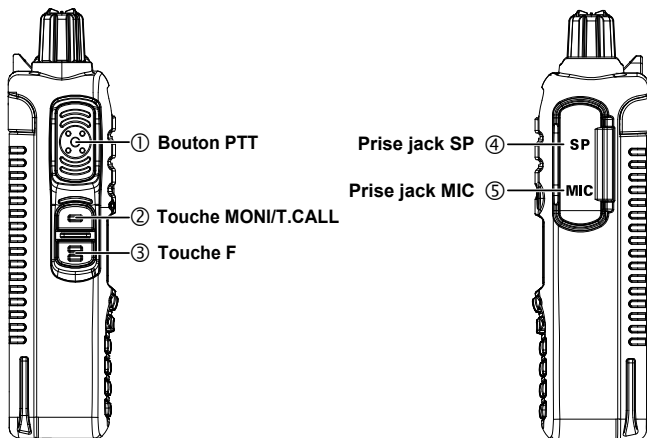

- ① **Bouton PTT (Push-To-Talk)**..... 22
- Appuyez sur cet interrupteur pour émettre, et relâchez-le (pour recevoir) après avoir terminé l'émission.
 - Dans le mode Set, appuyez sur l'interrupteur PTT pour enregistrer le nouveau réglage et revenir au fonctionnement normal.
- ② **Touche MONI/T.CALL (la fonction est sélectionnable dans le mode Set)**..... 29
- **Version américaine/asiatique:**
Appuyez sur cet interrupteur pour ouvrir le squelch, et écoutez les signaux très faibles proches du niveau de bruit de fond.
 - **Version européenne:**
Appuyez sur cet interrupteur pour activer T-CALL (1750 Hz) pour l'accès au répéteur.
- ③ **Touche F**..... 23
- Appuyez sur cette touche et maintenez-la enfoncée pour accéder au mode Set.
- ④ **Prise jack SP**
Cette prise jack miniature à trois conducteurs permet de brancher un haut-parleur extérieur.
- ⑤ **Prise MIC**
Cette prise jack miniature à trois conducteurs permet de brancher un microphone, un casque audio, la fonction PTT et la masse.

Commandes et branchements (LCD)

Affichage de fonctionnement normal

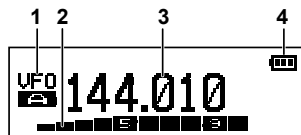

Default Display Mode

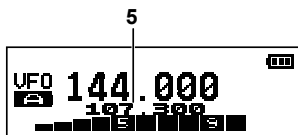

FM Radio Broadcast Band
Dual Watch

- | | |
|---|---|
| 1 VFO-A / VFO-B 20 | 4 Témoin de batterie 19 |
| 2 S- et PO-mètre..... 22 | 5 Fréquence de bande de radiodiffusion FM 20 |
| 3 Fréquence de fonctionnement ..
..... 21 | |

Affichage du mode Set et du mode Préférence



Set Mode



Preferred Operating Mode

- | | |
|-----------------------------|--|
| 6 Menu du mode Set..... 23 | 7 Mode de fonctionnement préféré 24 |
|-----------------------------|--|

Commandes et branchements (LCD)

Affichage des fonctions et des paramètres

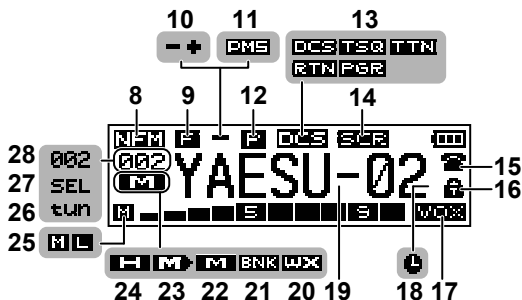

8	Mode de fonctionnement	19	Nom d'étiquette de mémoire
9	Clavier secondaire actif	20	Canal météo
10	Sens de décalage relais	21	Banque de mémoire
11	Balayage (mode (VFO)) de mémoire programmable)	22	Mode Mémoire
12	Canal prioritaire	23	Canal mémoire omis
13	Fonctionnement du squelch....	24	Canal Home.....
14	Fonction d'embrouillage*	25	Indicateur de niveau de puissance d'émission
15	Mode DTMF	26	Accord de décalage de mémoire.....
16	Verrouillage de clavier ...	27	Indicateur d'ICÔNE de sélection
17	Fonction VOX.....	28	Numéro de canal (banque) mémoire
18	Fonction de mise hors tension automatique		

* Cette fonction est affichée en fonction de la version de l'émetteur-récepteur.

Commandes et branchements (clavier)

Touche	Fonction principale (APPUYER sur la touche)	Fonction secondaire (APPUYER sur F + Touche)	Troisième fonction (Appuyer sur la touche et la maintenir enfoncé)
1	Chiffre "1" d'entrée de fréquence	—	Rappelle la banque de canaux de radiodiffusion "Météo"
2 ABC	Chiffre "2" d'entrée de fréquence	—	Active la fonction ARTS
3 DEF	Chiffre "3" d'entrée de fréquence	—	—
4 GHI	Chiffre "4" d'entrée de fréquence	—	—
5 JKL	Chiffre "5" d'entrée de fréquence	—	—
6 MNO	Chiffre "6" d'entrée de fréquence	—	Fonction de verrouillage de touche
7 PQRS	Chiffre "7" d'entrée de fréquence	—	—
8 TUV	Chiffre "8" d'entrée de fréquence	—	—
9 WXYZ	Chiffre "9" d'entrée de fréquence	—	—
0 SET	Chiffre "0" d'entrée de fréquence	—	—*1
P1	rappelle le paramètre enregistré ou attribué	HOME (paramètre fixe)	enregistre ou attribue un paramètre à la touche
P2		TX PWR (paramètre fixe)	
P3		DOUBLE VEILLE (paramètre fixe)	
P4		REV (paramètre fixe)	
* MR	rappelle le mode Mémoire et active le mode "Tune" Mémoire pendant le fonctionnement en mode Mémoire	Active la fonction prioritaire	Mode d'écriture de mémoire
# VFO	Alterne entre VFO A et VFO B	PMS (Balayage (mode de mémoire programmable))	Configuration du balayage programmable

*1 : Pour entrer une fréquence avec le clavier, il existe un raccourci pour les fréquences finissant par zéro - après le dernier chiffre différent de zéro, appuyez sur la touche [0/SET] pour entrer tous les zéros en même temps.

Installation de l'antenne

L'antenne fournie assure de bons résultats sur l'ensemble de la plage de fréquence de l'émetteur-récepteur. Cependant, pour améliorer la réception sur certaines fréquences différentes des bandes radioamateurs, vous pouvez brancher une antenne spécialement conçue pour cette gamme de fréquence, car l'antenne fournie est forcément un compromis en dehors des bandes radioamateurs, et ne peut pas fournir des performances optimales à toutes les fréquences.

Pour installer l'antenne fournie, tenez l'extrémité inférieure de l'antenne, puis vissez-la sur le connecteur correspondant de l'émetteur-récepteur jusqu'à ce qu'elle soit bien ajustée. Ne serrez pas trop en exerçant une force extrême.

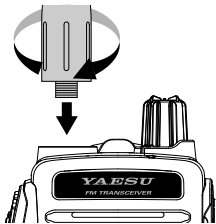

- N'émettez jamais sans avoir d'abord raccordé une antenne.
- Lorsque vous installez l'antenne fournie, ne tenez jamais la partie supérieure de l'antenne pendant que vous la vissez sur le connecteur correspondant de l'émetteur-récepteur.
- Si vous utilisez une antenne externe pour l'émission, vérifiez que le ROS présenté à l'émetteur-récepteur est 1.5:1 ou moins, afin d'éviter une perte excessive de ligne d'alimentation.

Préparation de la batterie SBR-25LI

La batterie **SBR-25LI** est une batterie au lithium-ion haute performance qui fournit une longue durée d'utilisation dans une enveloppe compacte. En conditions normales d'utilisation, la **SBR-25LI** peut être utilisée pendant environ 300 cycles de charge, après quoi la durée de fonctionnement peut diminuer. Quand une vieille batterie montre des signes de capacité réduite, remplacez-la par une neuve.

Installation de la batterie

1. Insérez la batterie dans le compartiment de batterie à l'arrière de l'émetteur-récepteur (①).
2. Poussez la batterie jusqu'à ce que le verrouillage de batterie dans la partie inférieure arrière de l'émetteur-récepteur s'enclenche fermement (②).

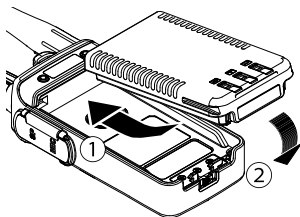

Retrait de la batterie

Pour retirer la batterie, éteignez l'émetteur-récepteur. Faites coulisser le verrouillage dans le sens de la flèche, comme indiqué dans l'illustration, tout en faisant coulisser la batterie vers le bas et hors de l'émetteur-récepteur.

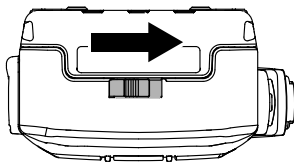

Fixation du clip de ceinture

Fixez le clip de ceinture à l'arrière de l'émetteur-récepteur avec les vis fournies (deux).

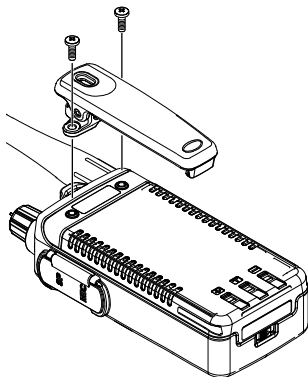

Charge de la batterie

Si la batterie n'a jamais été utilisée, ou si elle est déchargée, elle peut être rechargée en plaçant le **FT-25E** dans le socle de bureau de chargeur rapide **SBH-22**, branché à l'adaptateur c.a. **SAD-20B/C/U/G**.

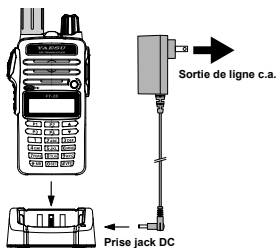

FT-25E / SBH-22 with SAD-20B (Exemple de modèle américain)

Une batterie **SBR-25LI** complètement déchargée sera complètement rechargée en **3,5 heures** environ (en fonction de la batterie chargée). Débranchez l'adaptateur **SAD-20B/C/U/G** de la prise jack c.c. et de la prise de ligne c.a.



- Le **SAD-20B/C/U/G** n'est pas conçu pour alimenter l'émetteur-récepteur pour son fonctionnement (réception ou émission).
- Sachez que le **SAD-20B/C/U/G** peut être source de bruit en cas de réception TV et radio à proximité immédiate, il est donc recommandé de ne pas l'utiliser à côté de ces appareils.
- Il faut environ **4,5 heures** pour charger la **SBR-26LI** (option)



À propos du témoin de chargeur de bureau

L'état de charge de la batterie est indiqué par le témoin de chargeur de bureau, selon les indications du tableau ci-dessous:

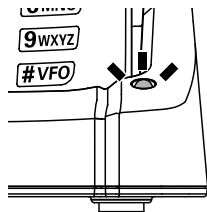
État du témoin	Description
Allumé en rouge	Charge
Allumé en vert	Charge terminée
Rouge clignotant	Erreur de charge







Indication de batterie faible

- A mesure que la batterie se décharge pendant l'utilisation, la tension devient de plus en plus faible. Quand la tension de la batterie est trop faible pour assurer un fonctionnement fiable, l'icône "  " clignote sur l'afficheur LCD, pour indiquer que la batterie doit être rechargée avant de continuer.
- Évitez de recharger des batteries au lithium-ion avant que l'indication "  " s'affiche, car cela peut dégrader la capacité de charge de la batterie Li-ion.



À propos des icônes d'indication de la batterie

Les icônes d'indication de charge de la batterie sont illustrées ci-dessous:

icônes	Description
	Batterie complètement chargée.
	Puissance de batterie suffisante
	Puissance de batterie insuffisante
 (avec clignotement)	Recharge (ou remplacement) de la batterie

Indication de la durée approximative de fonctionnement et du niveau de charge restante

La durée approximative de fonctionnement de l'émetteur-récepteur avec la batterie complètement chargée est la suivante.

Bande de fréquence		SBR-25LI	SBR-26LI
Bande radioamateur	Bande de 144 MHz	Environ 10,0 heures	Environ 12,5 heures
Bande radiodiffusion FM		Environ 11,5 heures	Environ 15,0 heures

Émission 6 secondes; Réception 6 secondes; Standby 48 secondes.

Fonctionnement de base

Mise sous tension et hors tension

- Assurez-vous que la batterie est installée et qu'elle est complètement chargée. Raccordez l'antenne à la prise jack d'antenne du panneau supérieur.
- Tournez le bouton **PWR/VOL** hors de la butée à déclic pour mettre allumer l'émetteur-récepteur. La tension d'alimentation c.c. actuelle s'affiche sur l'écran pendant deux secondes. Après l'intervalle de deux secondes, l'écran commence à indiquer la fréquence de fonctionnement normale.
- Pour éteindre l'émetteur-récepteur, tournez le bouton **PWR/VOL** à fond dans le sens antihoraire dans la position de butée à déclic.

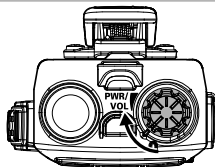

Réglez les paramètres de volume audio et de squelch

Tournez le bouton **PWR/VOL** pour régler le volume du récepteur. Écoutez les bruits de fond du squelch ouvert pour régler l'audio à un niveau confortable.

1. Pour régler le niveau de squelch, appuyez sur la touche **F** puis appuyez sur la touche **MONI/T. CALL** pour ouvrir le mode Set SQ LEVEL.
2. Appuyez sur la touche [**▲**] ou [**▼**] pour régler le squelch à un niveau auquel les bruits de fond sont supprimés.
3. Appuyez sur l'interrupteur **PTT** pour enregistrer le réglage du squelch et revenir au fonctionnement normal.

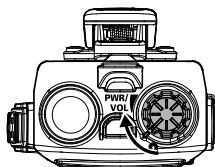

Changement entre VFO A et B

- Appuyez plusieurs fois sur la touche [**#VFO**] pour alterner le réglage de fréquence entre VFO A et B.



Double veille de bande de radiodiffusion FM

1. Appuyez sur la touche **F**, puis appuyez sur la touche [**P3**].
VFO A et les fréquences de radiodiffusion FM s'affichent sur l'écran LCD.
2. Dans un délai de 10 secondes, appuyez sur les touches [**▲**], [**▼**] ou utilisez le clavier pour régler l'appareil sur la fréquence radio FM désirée. Puis, 10 secondes après avoir terminé le réglage, appuyez sur la touche [**▲**] ou [**▼**] et maintenez-la enfoncée pour lancer le balayage vers le haut ou vers le bas.
3. Pour revenir au fonctionnement normal, appuyez sur la touche **F** puis appuyez à nouveau sur la touche [**P3**].



Navigation de fréquence

Le **FT-25E** fonctionne initialement en mode "VFO". Le mode VFO permet un réglage libre sur toute la bande de fonctionnement actuellement sélectionnée, dans des pas de fréquence désignés (canaux de fonctionnement).

Trois méthodes essentielles de navigation de fréquence sont prévues sur le **FT-25E**.

1) Réglage de la fréquence

Appuyez sur la touche [▲] pour régler le **FT-25E** vers une fréquence supérieure, et appuyez sur la touche [▼] pour une fréquence de fonctionnement inférieure, par pas préprogrammés pour la bande de fonctionnement.

2) Entrée directe de la fréquence avec le clavier

La fréquence de fonctionnement peut être entrée directement sur le clavier en appuyant sur les chiffres du clavier dans l'ordre correct.

Exemples:

Pour entrer 145.560 MHz, appuyez sur [1] → [4] → [5] → [5] → [6] → [0]

Pour entrer 145.000 MHz*, appuyez sur [1] → [4] → [5] → [0] → [0] → [0]

*Il y a un raccourci pour entrer les fréquences qui finissent par zéro - après le dernier chiffre différent de zéro, appuyez sur la touche [0/SET] et maintenez-la enfoncée pour entrer les zéros restants.

3) Balayage

Balayage VFO manuel:

Pour lancer le balayage VFO manuellement, appuyez sur la touche [▲] ou [▼] et maintenez-la enfoncée pour commencer le balayage vers le haut ou vers le bas, respectivement.

Balayage VFO en mode programmé:

Pour lancer le balayage dans une plage limitée de sous-bandes dans le mode VFO, appuyez sur la touche [#VFO] et maintenez-la enfoncée pour sélectionner la largeur de bande pour le balayage (VFO) en mode programmé. Appuyez ensuite sur la touche F et sur la touche [#VFO] pour lancer le balayage.

Le balayage s'arrête quand l'émetteur-récepteur reçoit un signal suffisamment fort pour ouvrir le seuil de squelch.

Le **FT-25E** se maintient alors sur cette fréquence en fonction du réglage du mode "RESUME" (élément "25 RESUME") du mode Set.

Appuyez momentanément sur l'interrupteur **PTT** pour annuler le balayage (cette action arrête simplement le balayage; elle ne permet pas la transmission).

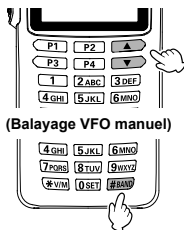

(Balayage VFO en mode programmé)

Fonctionnement de base



Le sens du balayage ne peut pas être inversé tant que le **FT-25E** effectue le balayage.



Pour plus de détails sur le balayage, voir page 36.

Émission

- Pour émettre, appuyez sur l'interrupteur **PTT** et parlez dans le micro en façade (situé dans le coin inférieur gauche de la grille du haut-parleur) avec un niveau de voix normal. Le voyant TX/BUSY s'allume en rouge pendant l'émission.
- Pour revenir au mode de réception, relâchez l'interrupteur **PTT**.
- Pendant l'émission, le niveau de puissance est indiqué sur le graphique à barre situé au bas de l'écran LCD. Une déviation maximale indique un fonctionnement à "Grande puissance" Cinq barres indiquent un fonctionnement à "Moyenne puissance", tandis qu'une seule barre indique un fonctionnement à "Faible puissance". De plus, pendant le fonctionnement à "Faible puissance" ou "Moyenne puissance", l'icône "**L**" ou l'icône "**M**" apparaît dans le coin inférieur gauche de l'afficheur.

Changement de niveau de puissance d'émission

Pour modifier le niveau de puissance:

1. Appuyez sur la touche **F** puis appuyez sur la touche [**P2**].
 - Le niveau de puissance de sortie TX apparaît sur l'afficheur.
 - Pour régler la puissance d'émission dans le mode Set, appuyez sur la touche **F** et maintenez-la enfoncée.
Puis appuyez plusieurs fois sur la touche [**▲**] ou [**▼**] pour sélectionner l'élément "**32 TX PWR**" du mode Set, et appuyez sur la touche **F**.
2. Appuyez sur la touche [**▲**] ou [**▼**] pour sélectionner le niveau de puissance de sortie désiré.
Les sélections disponibles sont "**HI**" (5 W), "**MID**" (2,5 W), et "**LOW**" (0,5 W).
3. Appuyez sur l'interrupteur **PTT** pour enregistrer le nouveau réglage et revenir au fonctionnement normal.

Activation du mode Set (configuration)

Utilisez la procédure suivante pour activer le mode Set et configurer les paramètres de l'émetteur-récepteur.

1. Appuyez sur la touche **F** et maintenez-la enfoncée pour accéder au mode Set.
2. Appuyez plusieurs fois sur la touche **[▲]** ou **[▼]** pour sélectionner l'élément du mode Set à régler.
3. Appuyez momentanément sur la touche **F** pour activer le réglage de l'option du mode Set.
4. Appuyez sur la touche **[▲]** ou **[▼]** pour régler le niveau, ou choisir le paramètre, de l'élément du mode Set sélectionné.
5. Après avoir effectué la sélection et le réglage, appuyez sur l'interrupteur **PTT** pour enregistrer le nouveau réglage et revenir au fonctionnement normal.

Comment utiliser les touches [P1]-[P4]

Les touches **[P1]**, **[P2]**, **[P3]** et **[P4]** peuvent être utilisées pour:

- Rappel direct d'un réglage préféré
- Rappel direct des paramètres de mode.

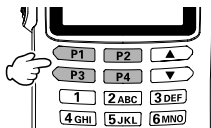

Touche	Enregistrement (appuyer et maintenir enfoncé)	Rappel (appuyer)
<div style="display: flex; justify-content: space-around;"> <div style="border: 1px solid black; border-radius: 10px; padding: 2px 10px; text-align: center;">P1</div> <div style="border: 1px solid black; border-radius: 10px; padding: 2px 10px; text-align: center;">P2</div> </div> <div style="display: flex; justify-content: space-around; margin-top: 5px;"> <div style="border: 1px solid black; border-radius: 10px; padding: 2px 10px; text-align: center;">P3</div> <div style="border: 1px solid black; border-radius: 10px; padding: 2px 10px; text-align: center;">P4</div> </div>	Enregistre un état de fonctionnement préféré ou un mode Set.	Rappelle l'état de fonctionnement enregistré ou le mode Set.

(1) Rappel direct des états préférés

1. Pour enregistrer un réglage préféré, appuyez sur une des touches **[P1]**, **[P2]**, **[P3]** ou **[P4]**.
2. Pour rappeler directement un réglage préféré enregistré, appuyez sur la touche **[P1]**, **[P2]**, **[P3]** ou **[P4]** associée.





(2) Fonction de rappel du mode Set

1. Appuyez sur la touche **F** et maintenez-la enfoncée pour accéder au mode Set.
2. Appuyez sur la touche **[▲]** ou **[▼]** pour sélectionner l'élément du mode Set que vous utilisez fréquemment.
3. Quand l'élément désiré du mode Set est affiché sur l'écran, appuyez sur la touche **[P1]**, **[P2]**, **[P3]** ou **[P4]** pour enregistrer l'élément du mode Set.
4. Pour rappeler directement un mode Set préféré enregistré, appuyez sur la touche **[P1]**, **[P2]**, **[P3]** ou **[P4]** pour rappeler l'élément attribué du mode Set.

Fonctionnement de base

Fonctions préréglées attribuées aux touches de [P1] à [P4]

Appuyez sur la touche **F**, puis appuyez sur la touche **[P1]**, **[P2]**, **[P3]** ou **[P4]** pour rappeler les fonctions préréglées figurant dans le tableau à droite. Ces fonctions de la touche **F** ne peuvent pas être modifiées.

Touche	Fonction
Touche F + 	Canal HOME
Touche F + 	Configuration TW PWR
Touche F + 	Marche/arrêt DOUBLE VEILLE
Touche F + 	REV

Configuration du mode de fonctionnement préféré

Les modes de réinitialisation ou de fonctionnement préféré ci-dessous peuvent être sélectionnés.

Affichage	Description
F1:SET RESET	Réinitialisation des paramètres du mode Set aux valeurs par défaut.
F2:MEM RESET	Annulation des paramètres de Mémoire aux valeurs par défaut.
F3:BANK RESET	Annulation des attributions des banques de mémoire.
F4:ALL RESET	Annulation de toutes les mémoires et autres paramètres aux valeurs par défaut.
F5:MEM-ONLY	Fonctionnement en mode mémoire seulement.
F6:VHF-ONLY	Fonctionnement sur la bande VHF seulement.
F7:FM-ONLY	Fonctionnement sur la bande de radiodiffusion FM seulement.
F8:CLONE	Mode clone.

1. Éteignez l'émetteur-récepteur (OFF).
2. Appuyez simultanément sur la touche **MONI/T.CALL** et l'interrupteur **PTT** tout en allumant la radio.
3. Quand le rétroéclairage de l'écran LCD s'allume, relâchez la touche **MONI/T.CALL** et l'interrupteur **PTT**.
4. Sur la base du tableau ci-dessus, appuyez sur la touche **[▲]** ou **[▼]** pour sélectionner le mode de fonctionnement désiré.

F1:SET RESET
F2:MEM RESET
F3:BANK RESET
F4:ALL RESET
5. Appuyez momentanément sur la touche **F** pour activer le mode de fonctionnement sélectionné.

Fonctionnement avancé

Après vous être familiarisé avec les opérations de base du **FT-25E**, vous voudrez en savoir plus sur certaines de ses fonctions utiles et vraiment pratiques.

Activation et désactivation de la fonction de verrouillage des touches

Le clavier du **FT-25E** peut être verrouillé pour éviter un changement de fréquence accidentel ou des transmissions par inadvertance,

- Appuyez sur la touche **[6]** pour verrouiller les touches et les interrupteurs.

- L'icône  apparaît sur l'afficheur LCD.
- Pour déverrouiller, appuyez à nouveau sur la touche **[6]** et maintenez-la enfoncée.



Changement du système de verrouillage des touches

Les systèmes de verrouillage suivants peuvent être sélectionnés.

Affichage	Description
KEY (réglage par défaut)	Seul le clavier en façade est verrouillé.
PTT	L'interrupteur PTT est verrouillé (l'émission n'est pas possible).
P+K	L'interrupteur PTT et le clavier sont verrouillés.

- Appuyez sur la touche **F** et maintenez-la enfoncée pour accéder au mode Set.
- Appuyez sur les touches **[▲]** ou **[▼]** pour sélectionner l'élément "**15 KEY LOCK**" du mode Set.
- Appuyez momentanément sur la touche **F** pour activer le réglage de cet élément.
- Appuyez sur la touche **[▲]** ou **[▼]** pour choisir un des systèmes de verrouillage indiqués ci-dessus.
- Appuyez sur l'interrupteur **PTT** pour enregistrer le nouveau réglage et revenir au fonctionnement normal.

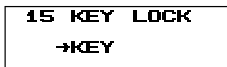

Modifiez le réglage du rétroéclairage de l'écran LCD et du clavier

Affichage	Description
5secKEY (réglage par défaut)	Clavier et écran LCD éclairés pendant 5 secondes.
10secKEY	Clavier et écran LCD éclairés pendant 10 secondes.
30secKEY	Clavier et écran LCD éclairés pendant 30 secondes.
CONT	Clavier et écran LCD éclairés en continu.
OFF	Désactive la fonction d'éclairage du clavier et de l'écran LCD.

- Appuyez sur la touche **F** et maintenez-la enfoncée pour accéder au mode Set.
- Appuyez sur la touche **[▲]** ou **[▼]** pour sélectionner l'élément "**16 LAMP**" du mode Set.
- Appuyez sur la touche **F** pour activer le réglage de cet élément.

Fonctionnement avancé

- Appuyez sur la touche [▲] ou [▼] pour sélectionner l'un des modes décrits ci-dessus.

16 LAMP
→ **5secKEY**

- Appuyez sur l'interrupteur **PTT** pour enregistrer le nouveau réglage et revenir au fonctionnement normal.

Désactivation du bip de clavier et d'arrêt de balayage

Un bip sonore retentit quand un bouton du clavier est enfoncé, et aussi quand le balayage du récepteur s'arrête. Le fonctionnement du bip peut être modifié, selon les indications du tableau ci-dessous:

Affichage	Description
KEY	Le bip retentit quand un bouton du clavier est enfoncé.
KEY+SC (réglage par défaut)	Le bip retentit quand un bouton du clavier est enfoncé ou quand le balayage du récepteur s'arrête.
OFF	Le bip ne retentit pas.

- Appuyez sur la touche **F** et maintenez-la enfoncée pour accéder au mode Set.
- Appuyez sur la touche [▲] ou [▼] pour sélectionner l'élément "**5 BEEP**" du mode Set
- Appuyez sur la touche **F** pour activer le réglage de cet élément.
- Appuyez sur la touche [▲] ou [▼] pour sélectionner "**OFF**"
- Appuyez sur la touche [▲] ou [▼] pour sélectionner l'un des modes décrits ci-dessus.
- Appuyez sur l'interrupteur **PTT** pour enregistrer le nouveau réglage et revenir au fonctionnement normal.
- Pour réactiver le bip, sélectionnez "**KEY**" ou "**KEY+SC** (réglage par défaut)" dans l'étape 4 ci-dessus.

5 BEEP
→ **OFF**

Fonctionnement du répéteur

Les stations-relais, généralement situées au sommet de montagnes ou autres lieux en hauteur, permettent une augmentation considérable de la portée de communication pour les émetteurs-récepteurs portatifs ou mobiles de faible puissance. Le **FT-25E** inclut plusieurs fonctions qui rendent le fonctionnement du relais plus simple et plus agréable.

Décalages relais

L'émetteur-récepteur a été configuré en usine pour les décalages relais habituels dans le pays de destination. Pour la bande 144 MHz, le décalage relais est de 0.6 MHz.

Décalage relais automatique (ARS)

Le **FT-25E** fournit une fonction pratique de décalage relais automatique, qui applique automatiquement le décalage de fréquence de relais appropriée quand l'appareil est réglé sur les sous-bandes de relais du pays désigné. Les options de configuration de la fonction ARS sont indiquées ci-dessous:

Affichage	Description
ARS: ON (réglage par défaut)	Active la fonction de décalage relais automatique
ARS: OFF	Désactive la fonction de décalage relais automatique

1. Appuyez sur la touche **F** et maintenez-la enfoncée pour accéder au mode Set.
2. Appuyez sur la touche [▲] ou [▼] pour sélectionner l'élément "24 REPEATER" du mode Set.
3. Appuyez sur la touche **F** pour activer le réglage de cet élément.
4. Appuyez sur la touche **F** pour activer **ARS**.
5. Appuyez sur la touche [▲] ou [▼] pour sélectionner "ON" ou "OFF".
6. Appuyez sur l'interrupteur **PTT** pour enregistrer le nouveau réglage et revenir au fonctionnement normal.

24 REPEATER →ARS : ON MODE : SIMPLEX SHIFT : 0.60M

Fonctionnement du répéteur

Configuration de décalage relais manuel

Si la fonction ARS a été désactivée, ou si un sens de décalage relais différent de la configuration ARS établie est souhaitée, le sens de décalage relais peut être réglé manuellement.

1. Appuyez sur la touche **F** et maintenez-la enfoncée pour accéder au mode Set.
2. Appuyez sur la touche [▲] ou [▼] pour sélectionner l'élément "**24 REPEATER**", puis appuyez sur la touche **F** pour activer cet élément.
3. Appuyez sur la touche [▲] ou [▼] pour sélectionner **MODE**, puis appuyez sur la touche **F** pour activer cet élément.
4. Appuyez sur la touche [▲] ou [▼] pour sélectionner le mode Shift, et appuyez sur la touche **F** pour activer le réglage de cet élément.

24 REPEATER ARS : ON →MODE : SIMPLEX SHIFT : 0.60M
--

Affichage	Description
MODE : SIMPLEX (réglage par défaut)	Désactive la fonction de décalage relais manuel
MODE : +REP	Active le sens + de décalage relais manuel
MODE : -REP	Active le sens - de décalage relais manuel

5. Pour modifier l'amplitude du décalage relais, appuyez sur la touche [▲] ou [▼] pour sélectionner **SHIFT**.
6. Appuyez sur la touche **F** pour activer le réglage de cet élément.
7. Appuyez sur la touche [▲] ou [▼] pour sélectionner l'amplitude du décalage relais (0.05 MHz ~ 99.95 MHz).
8. Appuyez sur l'interrupteur **PTT** pour enregistrer le nouveau réglage et revenir au fonctionnement normal.

Appel par tonalité (1750 Hz)

Pour l'utilisation dans les pays où une tonalité de salve de 1750 Hz est nécessaire pour l'accès au relais (en général en Europe), la touche **MONI/T.CALL** peut être programmée pour servir de touche "Appel de tonalité" à la place. Utilisez l'élément "**19 MON/T-CL**" du mode Set pour modifier la configuration de cette touche.

Affichage	Description
MONITOR (réglage par défaut (version américain et asiatique))	Appuyez sur la touche MONI/T.CALL pour ouvrir le squelch de bruit du récepteur.
T-CALL1750 (réglage par défaut (version européenne))	Appuyez sur la touche MONI/T.CALL pour activer la tonalité de salve de 1750 Hz
T-CALL2100	Appuyez sur la touche MONI/T.CALL pour activer la tonalité de salve de 2100 Hz
T-CALL1000	Appuyez sur la touche MONI/T.CALL pour activer la tonalité de salve de 1000 Hz
T-CALL1450	Appuyez sur la touche MONI/T.CALL pour activer la tonalité de salve de 1450 Hz

1. Appuyez sur la touche **F** et maintenez-la enfoncée pour accéder au mode Set.
2. Appuyez sur la touche [**▲**] ou [**▼**] pour sélectionner l'élément "**19MON/T-CL**" du mode Set.
3. Appuyez sur la touche **F** pour activer le réglage de cet élément.
4. Appuyez sur la touche [**▲**] ou [**▼**] pour sélectionner une fonction d'appel de tonalité.
5. Appuyez sur l'interrupteur **PTT** pour enregistrer le nouveau réglage et revenir au fonctionnement normal.

19 MON/T-CALL →MONITOR

Pour accéder à un répéteur commandé par impulsion sonore, appuyez sur la touche **MONI/T.CALL** pendant la durée spécifiée par le propriétaire/opérateur du relais. L'émetteur est activé automatiquement et une tonalité audio de 1750 Hz est superposée à la porteuse. Après avoir accédé au relais, relâchez la touche **MONI/T.CALL** et utilisez l'interrupteur **PTT** pour activer l'émetteur-récepteur.

Mode Mémoire

Le **FT-25E** offre une grande variété de ressources de système de mémoire. Elles incluent:

- 200 canaux mémoire "standards", numérotés de "001" à "200".
- 2 canaux "Home", qui permettent l'enregistrement et le rappel rapide d'une fréquence principale sur chaque bande de fonctionnement.
- 10 groupes de mémoires de limite de bande, également appelés canaux de "balayage de mémoire programmable", étiquetés de "L01/U01" à "L10/U10"
- 10 banques de mémoires, étiquetées de "BANK 1" à "BANK10". Jusqu'à 200 canaux peuvent être attribués à chaque banque de mémoires depuis les canaux mémoire "standard" et "PMS".
- 10 canaux de "radiodiffusion météo".

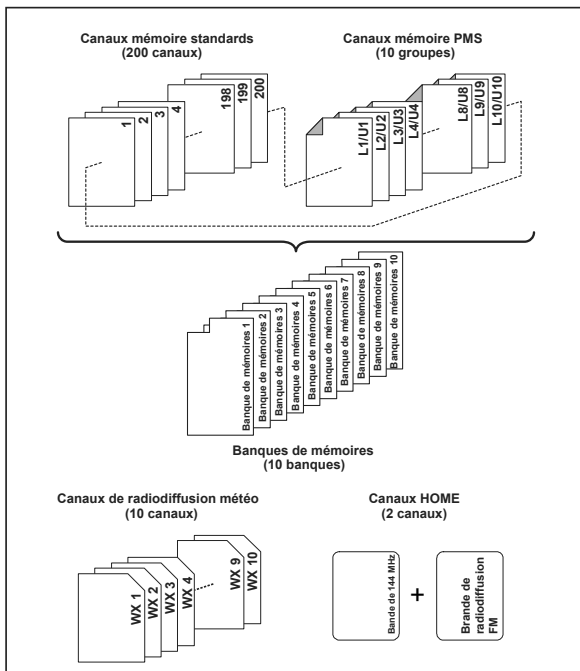

Stockage en mémoire

1. Sélectionnez la fréquence désirée pendant le fonctionnement en mode VFO.
Veillez à configurer les éventuelles tonalités CTCSS ou DCS désirées ainsi que le décalage relais désiré. Le niveau de puissance peut aussi être réglé à ce stade, si vous souhaitez l'enregistrer.
2. Appuyez sur la touche [***MR**] et maintenez-la enfoncée.
Un canal mémoire vide s'affiche automatiquement.
3. Si vous souhaitez passer à un autre numéro de mémoire, appuyez sur la touche [**▲**] ou [**▼**].
4. Appuyez sur les touches alphabétiques / numériques pour entrer les caractères et créer un "tag" (étiquette) pour le canal mémoire.



Si vous n'entrez pas de "tag" (étiquette), passez à l'étape 5.



- Pour déplacer le curseur sur le caractère suivant, appuyez sur la touche **F**.
- Pour corriger une erreur, appuyez plusieurs fois sur la touche **F** jusqu'à ce que le curseur revienne sur la position du caractère.



Pour plus de détails sur le caractère/symbole, voir page 39.

5. Appuyez sur la touche [***MR**] et maintenez-la enfoncée pour enregistrer la fréquence et les réglages dans le canal mémoire sélectionné.
"MEM-IN" clignote deux fois sur l'écran et une tonalité retentit pour terminer la configuration de la mémoire.

Rappel de mémoire

1. Pendant le fonctionnement en mode VFO, appuyez sur la touche **[*MR]** pour accéder au mode Mémoire.
2. Appuyez sur la touche **[▲]** ou **[▼]** pour sélectionner le canal mémoire désiré.
3. Pour revenir au mode VFO, appuyez sur la touche **[#VFO]**.

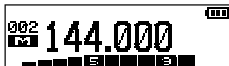

Quand l'émetteur-récepteur est déjà réglé en mode Mémoire, une méthode simple pour rappeler un canal mémoire est d'entrer le numéro du canal mémoire avec le clavier numérique.

Par exemple: dans le mode Mémoire, pour rappeler le canal mémoire n° 002, appuyez sur la touche **[2]**.



Pour rappeler le canal mémoire n° 200, entrez "200". Pour rappeler les canaux mémoire programmables de "L1/U1" à "L10/U10", entrez "201/202" à "210/220".

Changement du nom d'étiquette (tag) de mémoire

1. Appuyez sur la touche **[*MR]** pour rappeler le canal mémoire que vous souhaitez étiqueter ou renommer.
2. Appuyez sur la touche **F** et maintenez-la enfoncée pour accéder au mode Set.
3. Appuyez sur la touche **[▲]** ou **[▼]** pour sélectionner l'élément "20 NAME TAG" du mode Set.
4. Appuyez sur la touche **F** pour entrer (ou modifier) l'étiquette du nom de canal.

Le message "NAME-TAG" s'affiche.



5. Appuyez sur les touches alphabétiques/numériques pour entrer les caractères ou les symboles pour le "tag" (étiquette) du canal mémoire.
 - Pour déplacer le curseur sur le caractère suivant, appuyez sur la touche **[▲]**.
 - Pour corriger une erreur, appuyez plusieurs fois sur la touche **[▼]** jusqu'à ce que le curseur revienne sur la position du caractère.



Pour plus de détails sur la saisie de caractères/symboles, voir page 39.

6. Appuyez sur l'interrupteur **PTT** pour enregistrer le nouveau réglage et revenir au canal mémoire.

Rappel de mémoire du canal HOME

Une mémoire de canal "HOME" est prévue pour chaque bande, pour permettre le rappel rapide d'une fréquence de fonctionnement favorite sur chaque bande. Les canaux Home par défaut sont les suivants:

Canaux Home par défaut	
Bande	Fréquence
Bande de 144 MHz	144.000 MHz
Bande radio FM	95.000 MHz

- Appuyez sur la touche **F**, puis appuyez sur la touche **[P1]**.

Le canal Home par défaut, indiqué ci-dessus, s'affiche.



- Appuyez sur la touche **F** puis appuyez sur la touche **[P1]** pour revenir au fonctionnement normal.
Répétez cette opération pour rappeler le canal HOME sur n'importe quelle bande de fonctionnement.

Changement de fréquence du canal Home

Les fréquences du canal Home peuvent être modifiées par rapport aux paramètres par défaut.

- Pendant le fonctionnement en mode VFO, sélectionnez la fréquence désirée.
- Appuyez sur la touche **[*MR]** et maintenez-la enfoncée.

Un canal mémoire vide s'affiche.

- Appuyez sur la touche **[P1]**.
 - "HOME-IN" s'affiche, puis revient au fonctionnement normal.

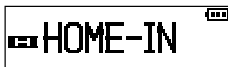

• La fréquence du canal Home est modifiée et le remplacement est terminé.

Accord de décalage de mémoire

Une fois qu'un canal mémoire particulier est rappelé, il est facile de quitter ce canal, comme si vous étiez en mode "VFO".

- Rappelez le canal mémoire.
- Appuyez sur la touche **[*MR]** pour activer la fonction "Réglage de canal mémoire".

Le numéro du canal mémoire sur l'afficheur LCD est remplacé par "tun".





Quand une étiquette alphanumérique est affichée à la place de la fréquence de fonctionnement du canal mémoire, l'afficheur revient automatiquement à l'affichage de la fréquence de fonctionnement avec l'indication "tun". Il n'est pas nécessaire d'accéder au menu pour modifier l'affichage d'étiquette alphanumérique en affichage de fréquence de fonctionnement.

- Appuyez sur les touches numériques [▲], [▼] pour écouter la fréquence désirée.
- Pour revenir la fréquence de mémoire initiale, il suffit d'appuyer sur la touche [*MR].

L'afficheur revient à l'affichage de l'étiquette alphanumérique (éventuelle) qui était initialement affichée sur l'écran LCD.



Pour enregistrer la nouvelle fréquence pendant l'utilisation de l'accord de décalage de mémoire, appuyez sur la touche [*MR] et maintenez-la enfoncée (selon la procédure normale d'enregistrement de mémoire). L'emplacement de mémoire vide disponible suivant s'affiche. Appuyez ensuite à nouveau sur la touche [*MR] pour enregistrer la nouvelle fréquence dans le canal mémoire disponible.

Suppression de mémoires

Toutes les mémoires, sauf le canal Mémoire "001" et les canaux Home peuvent être supprimés facilement.



Une fois supprimées, les données du canal ne peuvent pas être récupérées, il est donc conseillé de noter les informations (réglages des canaux mémoire, etc.) avant de supprimer les mémoires.

- Appuyez sur la touche **F** et maintenez-la enfoncée pour accéder au mode Set.
- Appuyez sur la touche [▲] ou [▼] pour sélectionner l'élément "18 MEM DEL" du mode Set.
- Appuyez sur la touche **F** pour activer le réglage de cet élément.
- Appuyez sur la touche [▲] ou [▼] pour sélectionner le canal mémoire à "supprimer".
- Appuyez sur la touche **F** pour supprimer le canal mémoire sélectionné.
- Appuyez sur l'interrupteur **PTT** pour revenir au fonctionnement normal.

18 MEM DELETE
→ 24: LONDON
25: 145.215
26: 618590w

Canaux de radiodiffusion météo

Aux États-Unis, la banque de canaux mémoire de station de radiodiffusion météo a été préprogrammée en usine pour permettre un accès immédiat aux stations d'information météo NOAA.

1. Appuyez sur la touche **[1]** et maintenez-la enfoncée pour rappeler la banque de mémoire de radiodiffusion météo.

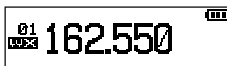

2. Appuyez sur la touche **[▲]** ou **[▼]** pour sélectionner le canal de radiodiffusion météo désiré.

3. Pour balayer d'autres stations ou des stations météo plus puissantes, il suffit d'appuyer sur l'interrupteur **PTT** (ou d'appuyer sur la touche **[▲]** ou **[▼]** et de la maintenir enfoncée).

CH	Fréquence	CH	Fréquence
01	162.550 MHz	06	162.500 MHz
02	162.400 MHz	07	162.525 MHz
03	162.475 MHz	08	161.650 MHz
04	162.425 MHz	09	161.775 MHz
05	162.450 MHz	10	163.275 MHz

Quand le balayage s'arrête sur une station, appuyez une fois sur l'interrupteur **PTT** pour interrompre le balayage, ou appuyez à nouveau pour reprendre le balayage.

4. Pour revenir au fonctionnement normal, appuyez sur la touche **[*MR]** ou appuyez à nouveau sur la touche **[1]** et maintenez-la enfoncée.

Alerte intempéries

En cas de perturbations météo extrêmes, telles que de fortes tempêtes ou des ouragans, le NOAA (National Oceanic and Atmospheric Administration) envoie une alerte météo accompagnée d'une tonalité de 1050 Hz, suivie d'un bulletin météo sur l'un des canaux météo NOAA.

Balayage

Le **FT-25E** permet le balayage des canaux mémoire enregistrés, ou le balayage de la totalité de la bande de fréquence, ou le balayage d'une section de sous-bande programmable. Le balayage s'arrête quand des signaux sont rencontrés, et la communication peut être engagée sur cette fréquence.

Le fonctionnement est essentiellement identique dans chacun des modes de balayage ci-dessus. Avant de commencer, prenez un moment pour sélectionner la façon dont le balayage reprendra après s'être arrêté sur un signal.

Réglage de la technique de reprise de balayage

Trois options sont disponibles pour le mode de reprise de balayage:

Affichage	Description
BUSY (Réglage par défaut)	Dans le mode BUSY , le balayage s'arrête sur un signal qu'il rencontre. Le balayage reprend une seconde après que le signal de l'autre station cesse d'émettre. En cas de signaux de porteuse constante, tels que les radiodiffusions de stations météo, il est possible que le balayage reste sur cette fréquence indéfiniment.
HOLD	Dans le mode HOLD , le balayage s'arrête sur un signal qu'il rencontre. Le balayage ne reprend que quand il est relancé manuellement.
TIME	Dans le mode TIME , le balayage s'arrête sur un signal qu'il rencontre; le balayage reprend après cinq secondes, même si un signal est toujours présent sur la fréquence. Pour annuler le balayage, appuyez sur l'interrupteur PTT , ou sur la touche [▲] ou [▼].

1. Appuyez sur la touche **F** et maintenez-la enfoncée pour accéder au mode Set.
2. Appuyez sur la touche [▲] ou [▼] pour sélectionner l'élément "**25 RESUME**" du mode Set.
3. Appuyez sur la touche **F** pour activer le réglage de cet élément du mode Set.
4. Appuyez sur la touche [▲] ou [▼] pour sélectionner le mode de reprise de balayage désiré.
5. Appuyez sur l'interrupteur **PTT** pour enregistrer le réglage et revenir au fonctionnement normal.

25 RESUME → BUSY

Balayage VFO

Le **FT-25E** fournit deux fonctions de balayage VFO: "Balayage VFO manuel" et "Balayage VFO programmé."

Balayage VFO manuel

1. Si nécessaire, appuyez sur la touche [***MR**] pour passer en mode VFO.
2. Appuyez sur la touche [**▲**] ou [**▼**] et maintenez-la enfoncée pour lancer le balayage vers le haut ou vers le bas, respectivement.
3. Quand le balayage rencontre un signal suffisamment fort pour ouvrir le squelch, il s'arrête temporairement; le point décimal de l'afficheur de fréquence clignote pour indiquer cette condition de "Reprise".
4. Le balayage reprend en fonction du mode de reprise de balayage sélectionné dans l'élément "**25:RESUME**" du mode Set.
5. Pour annuler le balayage, appuyez sur l'interrupteur **PTT** ou sur la touche [**▲**] ou [**▼**].

Balayage VFO en mode programmé

1. Appuyez sur la touche [**#VFO**] et maintenez-la enfoncée.
2. Appuyez sur la touche [**▲**] ou [**▼**] pour sélectionner la largeur de bande pour le balayage du mode programmé (VFO).

PRDG VFO SCAN
→BAND

Les sélections disponibles sont ± 1 MHz, ± 2 MHz, ± 5 MHz, ALL, PMS-x, et BAND.

Affichage	Description
BAND (Réglage par défaut)	Le balayage couvre les fréquences sur la bande de fonctionnement.
+1MHz	Le balayage couvre ± 1 MHz à partir de la fréquence de fonctionnement.
+2MHz	Le balayage couvre ± 2 MHz à partir de la fréquence de fonctionnement.
+5MHz	Le balayage couvre ± 5 MHz à partir de la fréquence de fonctionnement.
ALL	Le balayage couvre toutes les fréquences.
PMS-X	Le balayage couvre les fréquences désignées par la paire de fréquence PMS (balayage de mémoire programmable) actuellement sélectionnée.



PMS-X s'affiche dans les sélections [**#VFO**] après la configuration d'une paire de fréquence PMS.

Balayage

3. Appuyez sur la touche **[#VFO]** pour enregistrer le nouveau paramètre et revenir au fonctionnement normal.
4. Appuyez sur la touche **F**, puis appuyez sur la touche **[#VFO]** pour lancer le balayage.
5. Quand le balayage rencontre un signal suffisamment fort pour ouvrir le squelch, il s'arrête temporairement; le point décimal de l'afficheur de fréquence clignote pendant cette condition de "Pause".
6. Le balayage reprend ensuite en fonction du mode de reprise de balayage sélectionné dans le paramètre "RESUME".
7. Pour annuler le balayage, appuyez sur l'interrupteur **PTT** ou sur la touche **[▲]** ou **[▼]**.

Liste des caractères/symboles entrés

Sur un écran de saisie de caractères comme l'affichage du "tag" de mode mémoire, les caractères et les symboles peuvent être entrés comme suit:

Touche	Affectation de touche	Touche	Affectation de touche
1	1	7 PQRS	7 P Q R S p q r s
2 ABC	2 A B C a b c	8 TUV	8 T U V t u v
3 DEF	3 D E F d e f	9 WXYZ	9 W X Y Z w x y z
4 GHI	4 G H I g h i	0 SET	0 (blanc)
5 JKL	5 J K L j k l	* MR	* + - , . / : ; @ (blanc)
6 MNO	6 M N O m n o		

Mode (menu) Set

Le mode Set du **FT-25E**, partiellement décrit dans les chapitres précédents, peut être activé pour sélectionner ou modifier différentes fonctions de l'émetteur-récepteur. Plusieurs configurations de paramètres utiles n'ont pas été décrites en détail dans ce manuel. Le tableau ci-dessous contient une liste des éléments du mode Set et leurs différents paramètres.

1. Appuyez sur la touche **F** et maintenez-la enfoncée pour accéder au mode Set.
2. Appuyez sur la touche [**▲**] ou [**▼**] pour sélectionner l'élément du mode Set à régler.
3. Appuyez momentanément sur la touche **F** pour activer le réglage de l'option du mode Set.
4. Appuyez sur la touche [**▲**] ou [**▼**] pour régler ou sélectionner le paramètre à modifier dans l'élément du mode Set sélectionné à l'étape ci-dessus.
5. Après avoir effectué votre sélection et le réglage, appuyez momentanément sur l'interrupteur **PTT** pour enregistrer le nouveau réglage et revenir au fonctionnement normal.



Appuyez sur la touche **F** et maintenez-la enfoncée pour passer du contenu du menu inférieur au menu supérieur du mode Set.

Élément (élément de menu inférieur)	Fonction	Valeurs	Valeur par défaut
1 APO	Réglage de la fonction de mise hors tension automatique.	OFF / 0.5H à 12.0H (pas de 0.5H)	OFF
2 ARTS	Sélectionne l'option de bip et l'intervalle d'invitation à émettre pendant le fonctionnement ARTS.	BEEP= INRANG / ALWAYS / OFF INTV= 25SEC / 15SEC	BEEP=OFF INTV= 25SEC
3 BATTSAVE	Sélectionne l'intervalle (taux de "veille") de l'économiseur de batterie en mode Réception	200mS / 300mS / 500mS / 1SEC / 2SEC / OFF	200mS
4 B-CH.L/O	Active/désactive la fonction de verrouillage de canal occupé.	OFF / ON	OFF
5 BEEP	Active/désactive la fonction de bip en appuyant sur le clavier ou en arrêtant le balayage du récepteur.	KEY+SC / KEY / OFF	KEY+SC
6 BELL	Sélectionne le nombre de répétitions de la sonnerie CTCSS/DCS/PAGER/ ARTS.	OFF / 1Time / 3Times / 5Times / 8Times / CONTINUE	OFF

Mode (menu) Set

Élément (élément de menu inférieur)	Fonction	Valeurs	Valeur par défaut
7 COMPANDE (COMPANDER)	Active/désactive la fonction de compresseur-extendeur vocal	OFF / ON	OFF
8 CTCSS (CTCSS TONE)	Réglage de la fréquence CTCSS d'émission et de réception	50 CTCSS tones / OFF	TX=100.0Hz RX=100.0Hz
9 CW ID	Identifiant CW pendant le fonctionnement ARTS.	TX= OFF / ON ID= ----- (6 caractères)	TX= OFF ID= vide
10 DC VOLT	Affiche la tension c.c. de la batterie.	-	-
11 DCS CODE	Réglage du CODE DCS d'émission et de réception	104 DCS CODEs / OFF	TX=023 RX=023
12 DTMF SET	Sélectionne les tonalités DTMF MANUEL ou AUTO. Réglage du délai et de la vitesse d'envoi du composteur automatique DTMF	MODE= MANUAL / AUTO DELAY= 50mS / 250mS / 450mS / 750mS / 1000mS SPEED: 50ms / 100ms	M=MANUAL D=450mS S=50mS
13 DTMF WRT	Programmation du composteur automatique DTMF	-	-
14 EDG.BEEP	Active/désactive le bip de limite de bande pendant la sélection de la fréquence avec la touche [▲] ou [▼].	BEEP OFF / BEEP ON	BEEP OFF
15 KEY LOCK	Fonction de verrouillage de clavier	KEY / PTT / P+K	KEY
16 LAMP	Sélectionne le mode d'éclairage de l'afficheur LCD/du clavier.	5secKey / 10secKey / 30secKey / CONT / OFF	5secKey
17 LED	Sélectionne la fonction d'activation ou de désactivation de LED TX/ BUSY.	TX= ON / OFF BUSY= ON/ OFF	TX=ON BUSY=ON
18 MEM DEL (MEM DELETE)	Supprime un canal mémoire	-	-
19 MON/T-CL (MON/T-CALL)	Sélectionne la fonction de l'interrupteur MONI ou T.CALL .	MONITOR / T-CALL1750 / T-CALL2100 / T-CALL1000 / T-CALL1450	MONITOR (*) ou T-CALL1750 (*)

Mode (menu) Set

Élément (élément de menu inférieur)	Fonction	Valeurs	Valeur par défaut
20 NAME TAG	Renomme des "étiquettes" alphanumériques pour les canaux mémoire.	-	-
21 PAGER	Réglage du CTCSS TX de 2 tonalités et du CTCSS RX de 2 tonalités. Active/désactive la fonction Answer Back.	TX: ** ** RX: ** ** ACK : ON / OFF	TX=05 47 RX=05 47 ACK=OFF
22 PASSWORD	Active/désactive la fonction de mot de passe	OFF /ON /	OFF
23 PRI.RVT	Active/désactive la fonction d'inversion de priorité.	RVT.OFF / RVT. ON	RVT.OFF
24 REPEATER	Réglage des fonctions ARS / MODE / SHIFT	ARS= ON / OFF MODE=SIMPLEX / +RTP / -RTP SHIFT= 0.05 MHz - 99.95 MHz (par 50 kHz)	ARS=ON MODE= SIMPLEX SHIFT=**,**M (*)
25 RESUME	Sélectionne le mode de reprise de balayage.	BUSY / HOLD / TIME	BUSY
26 RF SQL	Règle le niveau seuil de squelch RF.	S-1 / S-2 / S-3 / S-4 / S-5 / -6 / S-8 / S-FULL / OFF	OFF
27 SCN.LAMP	Active/désactive le témoin de balayage pendant une pause.	ON / OFF	ON
28 SKIP (SKIP SCAN)	Sélectionne le mode de sélection de "saut" de balayage de canal mémoire.	-	-
29 SQL TYPE	Sélectionne le mode de codage et/ou de décodage de tonalité.	OFF / R-TONE / T-TONE / TSQL / REV TN / DCS / PAGER	OFF
30 STEP	Réglage des pas de fréquence.	5 / 6.25 / 10 / 12.5 / 15 / 20 / 25 / 50 / 100 kHz, ou AUTO	AUTO
31 TOT	Réglage du temps TOT.	1 min - 30 min (pour 1 min) ou OFF	3 min

Mode (menu) Set

Élément (élément de menu inférieur)	Fonction	Valeurs	Valeur par défaut
32 TX PWR	Sélectionne la puissance d'émission	HI(5W) / MID(2,5W) / LOW(0,5W)	HI(5W)
33 TX SAVE	Active/désactive l'économiseur de batterie d'émetteur.	SAVE OFF / SAVE ON	SAVE OFF
34 VFO.SPL	Active ou désactive le fonctionnement "VFO Split".	VSP.OFF / VSP.ON	VSP.OFF
35 VOX	Active /désactive la fonction VOX.	VOX OFF / VOX ON	VOX OFF
36 WFM.RCV	Active/désactive la fonction de radio FM large bande (WFM)	WFM.ON / WFM.OFF	WFM.ON
37 WIDE/NAR	Sélectionne la déviation d'émission Large (± 5 kHz) ou Etroite (± 2.5 kHz).	WIDE / NARROW	WIDE
38 WX ALERT	Active/désactive la fonction de balayage d'alerte météo.	ALT.OFF / ALT. ON	ALT.OFF
39 SCRAMBLE(*)	Embrouillage par inversion (cryptage)	SCRB.OFF/SCRB.ON	SCRB.OFF

(*): Cette fonction peut être affichée en fonction de la version de l'émetteur-récepteur.

Dépannage

Si vous soupçonnez une anomalie, vérifiez les éléments suivants avant de demander une réparation.

L'émetteur-récepteur ne s'allume pas.

- La batterie est-elle épuisée?
- Chargez la batterie après l'achat, et lorsque l'émetteur-récepteur n'a pas été utilisé pendant longtemps.
- La batterie est-elle fixée correctement?
Voir "Installation de la batterie" et installez solidement la batterie.

Il n'y a aucun son.

- Le niveau de squelch (ou le squelch du S-mètre) est-il réglé trop haut?
Appuyez sur la touche **MONI/T.CALL** et vérifiez que vous pouvez entendre le bruit blanc.
Réglez le niveau de squelch (ou squelch du S-mètre) pendant la réception d'un signal faible.
- Le volume est-il bas?
Tournez le bouton **PWR/VOL** dans le sens horaire pour augmenter le volume.
- Le squelch de tonalité ou DCS est-il activé?
Lorsque le squelch de tonalité ou DCS est activé, le son n'est pas émis tant que l'émetteur-récepteur ne reçoit pas un signal contenant la même fréquence de tonalité ou le même groupe de code DCS.
Pour plus de détails sur le code DCS, consultez le manuel avancé.

Il n'y a aucune émission d'ondes radio.

- Appuyez-vous correctement sur l'interrupteur **PTT**?
- Le verrouillage PTT est-il activé?
- Le Busy TX Block (fonction BCLO) est-il activé?
Quand la fonction BCLO (Busy TX Block) est activée, l'émission est empêchée pendant la réception d'un signal, même si l'interrupteur **PTT** est enfoncé.
Attendez que le signal reçu s'arrête puis appuyez sur l'interrupteur **PTT**.
- La fréquence d'émission est-elle sur une bande radioamateur?
- La tension de la batterie est-elle correcte?
Vérifiez la charge restante sur la batterie.

Les touches ou le bouton DIAL ne répondent pas.

- Le verrouillage de clavier ou le verrouillage PTT est-il activé?

La batterie ne se charge pas ou elle se décharge juste après la charge.

- La batterie est-elle chargée avec un chargeur recommandé par Yaesu?
Chargez la batterie avec le chargeur de batterie accessoire (SAD-20B/C/U/G) ou le socle de charge rapide (SBH-22).
- La batterie utilisée est-elle épuisée?
Si le message "Charging Error" s'affiche sur le témoin de chargeur de bureau pendant la charge, il est possible que la batterie soit trop déchargée. Si le message d'erreur s'affiche de façon répétée après avoir chargé la batterie plusieurs fois, la batterie a probablement atteint la fin de sa durée de vie ou est défectueuse. Les batteries sont des consommables. Remplacez la batterie par une batterie neuve immédiatement. Les batteries peuvent être chargées et réutilisées jusqu'à 300 fois environ.

Certaines associations spécifiques de signaux peuvent causer des battements internes ("birdies") provenant de fréquences élevées, causées par l'oscillateur interne. Il ne s'agit pas d'une anomalie.

(voir la formule de calcul ci-dessous: "n" est le nombre entier arbitraire). En fonction de l'association de signaux reçus simultanément, il peut aussi y avoir des fluctuations dans la sensibilité de réception.

- Fréquence de réception = 13 MHz × n multiplicatif
- Fréquence de réception = 19.2 MHz × n multiplicatif

Spécifications

Généralités

Gammes de fréquence:	RX	136 - 174 MHz
	TX	136 - 174 MHz (version asiatique) 144 - 146 MHz (version européenne) 144 - 148 MHz (version américaine)
	Radiodiffusion	FM 65-108 MHz
Pas de fréquence:		5 / 6.25 / 10 / 12.5 / 15 / 20 / 25 / 50 / 100 kHz
Stabilité de fréquence:		±5 ppm (−10 °C à +60 °C, +14 °F à +140 °F)
Décalage relais:		±600 kHz (144 MHz)
Type d'émission:		F2D, F3E, F2A
Impédance d'antenne :		50 Ohms
Tension d'alimentation:		Nominal: 7,4 Vcc, Masse négative
Consommation de courant:		205 mA (Réception) puissance 200 mW
(Environ à 7,4 V)		100 mA (standby, économiseur désactivé) 18 mA (standby, économiseur activé) 4 mA (Mise hors tension automatique)
Température de fonctionnement:		1,5 A (5 W Tx , 144 MHz) 7,4 Vcc − 4 °F à +140 °F (− 20 °C à + 60 °C)
Dimensions du boîtier:		2,1" (L) x 4,1" (H) x 1,2" (P) (52 x 104,5 x 30 mm) (sans bouton ni antenne)
Poids:		9,17 oz (260 g) avec SBR-25LI et antenne

Émetteur

Puissance de sortie RF:	5,0 W (élevée) / 2,5 W (moyenne) / 0,5 W (faible) (à 7,4 V avec SBR-25LI)
Type de modulation:	Réactance variable
Déviation maximum:	±5.0 kHz
Émission parasite:	Au moins 60 dB vers le bas (à puissance élevée et moyenne) Au moins 40 dB vers le bas (à puissance faible)
Impédance du micro:	2 kOhms

Récepteur

Type de circuit:	Conversion directe
Sensibilité:	0,2 μ V pour 12 dB SINAD (140-150 MHz, NFM)
Sélectivité:	12 kHz / 35 kHz (-6 dB / -60 dB)
Sortie AF:	0,8 W à 16 ohms pour 10% THD (à 7,4 V) (Puissance maxi SP interne 1 W) 0,8 W à 16 ohms pour 10%THD (@ 7,4 V) (Puissance maxi jack EXT SP 1 W)

Les spécifications sont sujettes à modification sans préavis, et ne sont garanties que dans la bande radioamateur de 144 MHz. Les gammes de fréquence varient en fonction de la version de l'émetteur-récepteur; renseignez-vous auprès de votre concessionnaire.

Paramètre de fonctionnement pré-réglé en mode "AUTO"

Version américaine

Gamme de fréquence (MHz)	Mode	Pas
136.000-144.000	FM	12.5 kHz
144.000-148.000	FM	5 kHz
148.000-156.000	FM	12.5 kHz
156.000-157.450	FM	25 kHz
157.450-160.600	FM	12.5 kHz
160.600-160.975	FM	25 kHz
160.975-161.500	FM	12.5 kHz
161.500-162.900	FM	25 kHz
162.900-174.000	FM	12.5 kHz
65.000-108.000 (RX seulement)	WFM	100kHz

Version asiatique/européenne

Gamme de fréquence (MHz)	Mode	Pas
136.000-160.600	FM	12.5 kHz
160.600-162.025	FM	25 kHz
162.025-174.000	FM	12.5 kHz
65.000-108.000 (RX seulement)	WFM	100 kHz

Les utilisateurs européens doivent savoir que pour pouvoir utiliser cet appareil en mode émission, les opérateurs doivent être en possession d'une licence de radio-amateur valide, délivrée par l'autorité compétente pour l'octroi des licences de radio-amateur de leurs pays respectifs, pour les fréquences et les niveaux de puissance d'émission sur lesquels cette radio émet. Le non-respect de ces exigences peut être constituer un délit et être passible de poursuites.

Déclaration de conformité UE

Nous soussignés, Yaesu Musen Co. Ltd. de Tokyo, Japon, déclarons que cet équipement radio FT-25E est parfaitement conforme à la Directive européenne 2104/53/UE relative aux équipements radio. Le texte intégral de la Déclaration de conformité de ce produit est disponible sur <http://www.yaesu.com/jp/red>

ATTENTION – Conditions d'utilisation

Cet émetteur-récepteur fonctionne sur des fréquences réglementées qui ne peuvent pas être utilisées sans autorisation dans les pays de l'UE figurant dans ce tableau. Les utilisateurs de cet appareil doivent se renseigner auprès de l'organisme local de gestion du spectre sur les conditions de délivrance de licences relatives à cet appareil.



AT	BE	BG	CY	CZ	DE
DK	ES	EE	FI	FR	UK
GR	HR	HU	IE	IT	LT
LU	LV	MT	NL	PL	PT
RO	SK	SI	SE	CH	IS
LI	NO	-	-	-	-

Élimination des équipements électroniques et électriques

Les produits portant le symbole (poubelle barrée d'une croix) ne doivent pas être éliminés avec les déchets ménagers.

Les équipements électroniques et électriques doivent être recyclés par une installation capable de traiter ces produits et leurs déchets résiduels.

Veillez contacter le représentant ou le service d'assistance du fournisseur local d'équipements pour toute information sur le système de collecte des déchets dans votre pays.



YAESU
The radio

Copyright 2017
YAESU MUSEN CO., LTD.
All rights reserved.

No portion of this manual may be
reproduced without the permission of
YAESU MUSEN CO., LTD.

YAESU MUSEN CO., LTD.

Tennozu Parkside Building
2-5-8 Higashi-Shinagawa, Shinagawa-ku, Tokyo 140-0002 Japan

YAESU USA

6125 Phyllis Drive, Cypress, CA 90630, U.S.A.

YAESU UK

Unit 12, Sun Valley Business Park, Winnall Close
Winchester, Hampshire, SO23 0LB, U.K.

Imprimé au Japon



E H 0 6 6 N 3 7 0