

YAESU

The radio

VHF-FM-FUNKGERÄT

FT-4VE



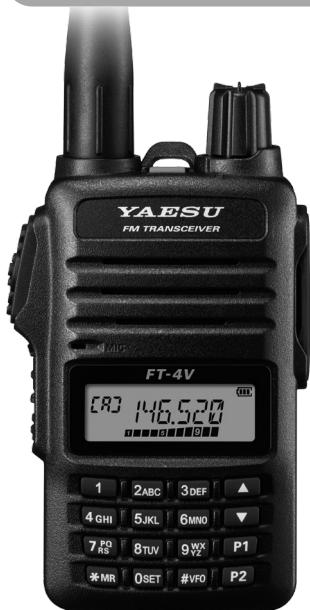



Bedienungsanleitung



Inhalt

Einführung	1
Über diese Anleitung	1
Kurzanleitung	2
Bedienelemente und Anschlüsse	3
Funkgerät	3
Anzeige	5
Die Tastenfeldfunktionen	7
Sicherheitsmaßnahmen (unbedingt lesen)	8
Vorbereitung	11
Antenne einbauen	11
Anbringen des Gürtelclips	11
Einlegen des Akkus	11
Entnehmen des Akkus	11
Zubehör im Lieferumfang und Optionen	12
Zubehör im Lieferumfang	12
Verfügbare Optionen	12
Aufladen des Akkus	12
Laden des Ladegeräts mit dem Schnellladegerät (SBH-22)	12
Betrieb	13
Zwischen VFO-A und VFO-B umschalten	13
Abstimmen einer Frequenz	13
Ändern des Frequenzschritts	14
Anpassen der Rauschsperreneinstellung	14
Übertragung	14
Ändern des Sendeleistungspegels	15
Sperrern der Tasten und des PTT-Schalters	15
Programmierbare Taste [P1]/[P2]	16
Repeater-Betrieb	17
Kommunizieren über den Repeater	17
Tonruf (1750 Hz)	17
Verwenden des Speichers	18
Registrierung in Speicherkanälen	19
Abruf aus dem Speicher	19
Löschen von Speichern	20
Abrufen der Homekanäle	20
Ändern der Homekanalfrequenz	20
Speicherkanalsuchlauf	21
Einstellung des Empfangsbetriebs, wenn der Suchlauf stoppt	21
Geteilter Speicher (Split)	22
Verwenden eines Speichertags	22
Verwenden der Speicherbank	22
Suchlauffunktion	22
VFO-Suchlauf	22
Programmierter VFO-Suchlauf	23
Suchlauf auf Wetterfunkkanälen (in den USA)	23
Wetterwarnungssuchlauf (in den USA)	24
Auszulassender (Skip-)Speicherkanal	24
Programmierbarer Speichersuchlauf (PMS)	24
Duoempfangsfunktion (DW)	24
Praktische Funktionen	25
VOX-Betrieb	25
VFO-Splitbetrieb	25
Ton-Squelch-Funktion	25
Digitale Code-Squelch-Funktion (DCS)	25
Neue PAGER-Funktion (EPCS)	25
Verwenden des Einstellmodus	26
Tabelle der Einstellmodusfunktionen	26
Wiederherstellung der Grundeinstellungen (Zurücksetzen)/ Einstellung der bevorzugten Betriebsart	29
Technische Daten	30





Vielen Dank für den Kauf dieses Yaesu-Produkts.

- Das **FT-4VE** ist ein Handfunkgerät zum Betrieb auf den 144-MHz-Amateurfunkbändern.
 - Ein BTL-Verstärker ("Bridged Transless") liefert ein volles Watt Audio trotz der kleinen Größe.
 - Zwei Quick Recall-Tasten (benutzerprogrammierbar) für individuelle Einstellungen
 - Sperrfunktionen für Tastenfeld/PTT-Sperre.
 - Notbetrieb mit Alarm und HOME-Kanalanzeige.
- Eine Vielzahl individueller Selektivruffunktionen wie etwa die Funktionen Tonsquelch (CTCSS) und DCS  28
 - Hohe Speicherkapazität für 200 Speicherkanäle  18
 - 2 Home-Kanäle und 10 Paare PMS-Speicherkanäle  20
 - Erstellung mnemonischer Tags für Speicherkanäle und PMS-Kanal  19
 - Automatische Abschaltfunktion (APO) schaltet das Funkgerät nach einem festgelegten Zeitraum AUS  26
 - Die "Clone"-Funktioner ermöglicht die Übertragung der Speicher- und Konfigurationsdaten von einem Funkgerät zu einem anderen **FT-4VE** übertragen werden können.....  29
 - Das VOX-System bietet automatische Umschaltung von Senden/Empfang basierend auf der Sprache  28

Wir empfehlen Ihnen dringend, dieses Handbuch und auch das erweiterte Handbuch (zum Download von der Yaesu-Website verfügbar) ganz zu lesen, um die fantastischen Möglichkeiten des neuen Funkgeräts **FT-4VE** vollständig zu verstehen.

Über diese Anleitung

In diesem Handbuch werden Referenzsymbole und Konventionen verwendet. Ihre Bedeutung wird in der nachstehenden Tabelle beschrieben.

Symbole	Beschreibung
	Dieses Symbol kennzeichnet Vorsichtsmaßnahmen und Informationen, die gelesen werden müssen.
	Dieses Symbol kennzeichnet Hinweise, Tipps und Informationen, die gelesen werden müssen.
	Dieses Symbol gibt andere Seiten an, die relevante Informationen enthalten.
	Dieses Symbol verweist auf das Erweiterte Handbuch des FT-4VE auf der YAESU-Website, das relevante Informationen enthält.

Namen und Anzeige der Bedienelemente

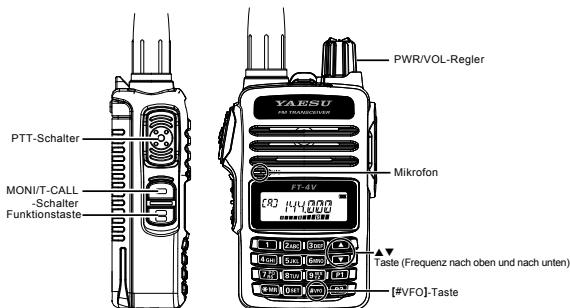

Normaler Betrieb (VFO-Modus)

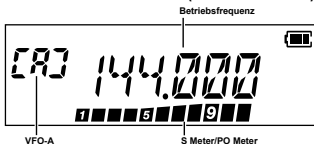

① Einschalten der Stromversorgung

☰ drehen, bis er klickt.

② Einstellen der Lautstärke

Den ☰ drehen.

③ Auswahl von VFO-A oder B

#VFO drücken.
Die Betriebsart wechselt zwischen VFO-A und VFO-B.

④ Abstimmen der Frequenz

▲ oder ▼ drücken.

⑤ Anpassen der Rauschsperrereinstellung

Der Squelchpegel kann eingestellt werden, um das Hintergrundrauschen stummzuschalten, wenn kein Signal empfangen wird.

1. ☰ (Funktionstaste) drücken, dann ☰ (Schalter MONI/T-CALL) drücken.

2. ▲ oder ▼ drücken, um den Squelchpegel einzustellen.

* Wenn der Rauschpegel erhöht wird, wird das Rauschen wahrscheinlicher stummgeschaltet, aber es kann schwieriger werden, schwache Signale zu empfangen.

3. Die ☰ (Funktionstaste) drücken, um die Einstellung zu speichern.

⑥ Senden von Signalen

● Senden

☰ drücken, dann in das Mikrofon sprechen.

Funkgerät

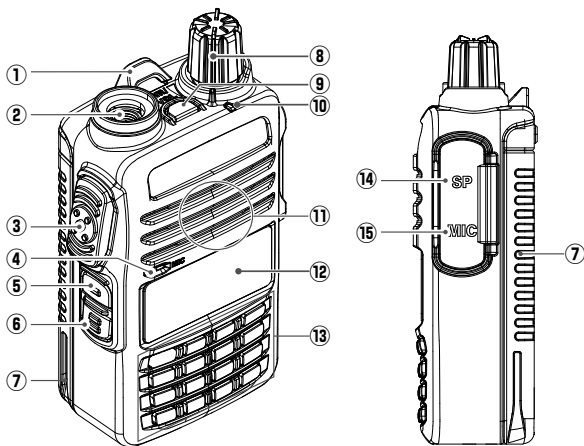

①	Befestigung des Haltebands (☐ 11)
②	Antennenbuchse (SMA) (☐ 11)
③	<p>Schalter PTT (☐ 14)</p> <ul style="list-style-type: none"> • Schalter PTT zum Senden drücken und zum Empfangen loslassen. • Im Einstellmodus den Schalter PTT drücken, um die neue Einstellung zu speichern und zum normalen Betrieb zurückzukehren.
④	Mikrofon (☐ 14)
⑤	<p>MONI/T-CALL-Schalter</p> <ul style="list-style-type: none"> • USA/Asien-Version Während der Schalter MONI/T.CALL gedrückt wird, wird der Squelch kurzzeitig geöffnet. Die Funktionstaste drücken, dann den Schalter MONI/T.CALL drücken, um den Squelchpegel einzustellen. • Europäische Version Den Schalter MONI-T.CALL drücken, um T-CALL (1750 Hz) zu aktivieren.

⑥	<p>Funktionstaste (📖26)</p> <p>Drücken der Funktionstaste aktiviert die "sekundäre" Tastenfunktion. Langes Drücken der Funktionstaste ruft den Einstellmodus auf. Im Einstellmodus definiert und speichert die Einstellung die Funktionstaste.</p>
⑦	<p>Akku (📖12)</p>
⑧	<p>PWR/VOL-Regler</p> <ul style="list-style-type: none"> • Diesen Regler im Uhrzeigersinn drehen, um das Funkgerät einzuschalten und die Lautstärke zu erhöhen. • Drehen gegen den Uhrzeigersinn in den Click-Stop schaltet das Funkgerät AUS.
⑨	<p>Notruftaste</p> <p>Diese Taste drei Sekunden lang drücken, um die Notfallalarmton-Funktionen zu aktivieren und die VHF-Frequenz des Home-Kanals anzuzeigen.</p>
⑩	<p>TX/BUSY-Anzeigeleuchte</p> <p>Diese Anzeige leuchtet grün, wenn die Rauschsperrung öffnet, und glüht während des Sendens rot.</p>
⑪	<p>Lautsprecher</p>
⑫	<p>LCD (Flüssigkristallanzeige)</p> <p>Das Display zeigt die Frequenz und die aktuelle Betriebsbedingung.</p>
⑬	<p>Tastenfeld</p> <p>Die Funktionen des Tastenfelds werden im Detail auf Seite 7 beschrieben.</p>
⑭	<p>SP-Buchse</p> <p>Die SP-Buchse dient zum Anschluss eines Ohrhörers.</p>
⑮	<p>MIC-Buchse</p> <p>Die MIC-Buchse dient zum Anschluss eines Mikrofons oder Clone-Kabels.</p>





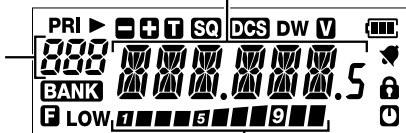





Frequenz/Speichertag/PAGER
Einstellmodusoption

VFO-A/B
Speicherkanalnummer
HOME-Kanalanzeige
Speicherbank



S Meter: Zeigt die Stärke des empfangenen Signals an
PO Meter: Zeigt den Sendeleistungspegel an

Symbol	Beschreibung		
PRI	Prioritätsspeicherkanal		
	Als Skip-Speicher registrierter Speicherkanal.	24	
	Repeater-Shift-Richtung Split Memory (zwei verschiedene Frequenzen)	17 22	
	: Wird angezeigt, wenn die Tonverschlüsselungsfunktion aktiviert ist. : Wird angezeigt, wenn die Tonsquelch-Funktion aktiviert ist.	28	
	Wird angezeigt, wenn DCS in Gebrauch ist.	27	
	Der Batteriezustand wird in 4 Stufen angezeigt. : Volle Batterieladung : Genügend Batterieladung : Batterie entleert. Laden Sie die Batterie. : (Blinkend) Batterie sofort laden.	13	
	Wird angezeigt, wenn eine Funktionstaste gedrückt wird.	7	
LOW	Sendeleistungspegelanzeige (LOW/MID TX-Leistung ausgewählt)		
	TX-Leistung	Symbol	TX-Leistungsmesser beim Senden
	HIGH (5 W)	(Keine Anzeige)	
	MID (2,5 W)	LOW	
LOW (0,5 W)	LOW		
		15	

Symbol	Beschreibung	
DW	Wird angezeigt, wenn die Duoempfang-Funktion (DW) aktiviert ist.	 24
	Wird angezeigt, wenn die APO-Funktion (Automatic Power-Off (Automatische Abschaltung)) aktiviert ist.	 26
	Wird angezeigt, wenn die Klingelfunktion aktiviert ist.	 26
	Wird angezeigt, wenn die Sperrfunktion aktiviert ist.	 15
BANK	Wird angezeigt, wenn die Speicherbank-Funktion aktiviert ist.	 22
V	Wird angezeigt, wenn die VOX-Funktion (Voice Operated Transmit) aktiviert ist.	 28

Die Tastenfeldfunktionen

Taste	Hauptfunktion (Taste drücken)			Sekundäre Funktion (F + Taste drücken)	Dritte Funktion (Länger als eine Sekunde drücken)
	VFO	Abufr aus dem Speicher	Eingabe eines Speicher-Tags		
Funktion	Aktiviert die "Sekundär"-Tastenfunktion (F wird angezeigt).	Aktiviert die "Sekundär"-Tastenfunktion (F wird angezeigt).	Bewegt den Cursor nach rechts.	Deaktiviert die "Sekundär"-Tastenfunktion (F wird angezeigt).	Der Einstellmodus wird aufgerufen.
#VFO	Schaltet die Bandsteuerung zwischen VHF (VFO-A) und UKW-Rundfunkempfang (VFO-B) um.	Einstellen des Speicher-Offsets	—	PMS (Program Memory (Mode) Scan (Programmspeicher-Suchlauf)).	Programmschleifeinstellung
*MR	Ruft den Speichermodus ab und aktiviert den Speicher-"Tune"-Modus.	—	Zahlen ⁰⁻⁹ , "+", "-", "r", "@", "t". Diese Taste lang drücken, um die Registrierung des Speicherkanals abzuschließen	Duoempfangsfunktion (DW)	Speicherschreibmodus
P1	Ruft die gespeicherte P1-Einstellung (Programmierbare Taste) ab.	—	Speichert den HOME-Kanal	Ruft den Startkanal auf.	Speichert die P1-Einstellung (Programmierbare Taste).
P2	Ruft die gespeicherte P2-Einstellung (Programmierbare Taste) ab.	—	Speichert den Split-Memory-Speicher.	Keht die Send- und Empfangsfrequenzen bei der Arbeit durch einen Repeater um.	Speichert die P2-Einstellung (Programmierbare Taste).
1	Zahl „1“	Ruft den gespeicherten Speicherkanal ab.	Zahl „1“	—	Ruft die Kanalbank mit der "Wettervorhersage" ab.
2 ABC	Zahl „2“	Ruft den gespeicherten Speicherkanal ab.	Ziffer "2" oder Zeichen "A", "B", "C", "a", "b" oder "c"	—	Aktiviert die ARTS-Funktion.
3 DEF	Zahl „3“	Ruft den gespeicherten Speicherkanal ab.	Ziffer "3" oder Zeichen "D", "E", "F", "d", "e" oder "f"	—	—
4 GHI	Zahl „4“	Ruft den gespeicherten Speicherkanal ab.	Ziffer "4", Zeichen "G", "H", "I", "g", "h" oder "i"	—	—
5 JKL	Zahl „5“	Ruft den gespeicherten Speicherkanal ab.	Ziffer "5", Zeichen "J", "K", "L", "j", "k" oder "l"	—	—
6 MNO	Zahl „6“	Ruft den gespeicherten Speicherkanal ab.	Ziffer "6" oder Zeichen "M", "N", "O", "m", "n" oder "o"	—	Tastensperrenfunktion
7 PQRS	Zahl „7“	Ruft den gespeicherten Speicherkanal ab.	Ziffer "7" oder Zeichen "P", "Q", "R", "S", "p", "q", "r" oder "s"	—	—
8 TUV	Zahl „8“	Ruft den gespeicherten Speicherkanal ab.	Ziffer "8" oder Zeichen "T", "U", "V", "t", "u" oder "v"	—	—
9 WXYZ	Zahl „9“	Ruft den gespeicherten Speicherkanal ab.	Ziffer "9" oder Zeichen "W", "X", "Y", "Z", "w", "x", "y" oder "z"	DTMF Autodialer-Einstellung	—
0 SET	Zahl „0“	Ruft den gespeicherten Speicherkanal ab.	Ziffer "0" oder Leerzeichen	—	—

Sicherheitsmaßnahmen (unbedingt lesen)

Diese wichtigen Sicherheitshinweise unbedingt lesen und dieses Produkt sicher benutzen.

Yaesu übernimmt keine Haftung für Fehler oder Probleme, die durch den Gebrauch oder Missbrauch dieses Produkts durch den Käufer oder einen Dritten verursacht werden. Yaesu haftet ebenfalls nicht für Schäden, die durch Gebrauch dieses Produkts durch den Käufer oder einen Dritten verursacht werden, ausgenommen in Fällen, in denen Yaesu im Rahmen der Gesetze angeordnet wird, Schadensersatz zu zahlen.

Arten und Bedeutungen der Kennzeichnungen



GEFAHR

Diese Kennzeichnung weist auf eine unmittelbar gefährliche Situation hin, die zu Tod oder schwerer Verletzung führen könnte, wenn sie nicht vermieden wird.



ACHTUNG

Diese Kennzeichnung weist auf eine möglicherweise gefährliche Situation hin, die zu Tod oder schwerer Verletzung führen könnte, wenn sie nicht vermieden wird.



VORSICHT

Diese Kennzeichnung weist auf eine möglicherweise gefährliche Situation hin, die zu leichter oder mittelschwerer Verletzung oder nur Sachbeschädigung führen kann, wenn sie nicht vermieden wird.

Arten und Bedeutungen von Symbolen



Diese Symbole kennzeichnen verbotene Schritte, die nicht durchgeführt werden dürfen, um dieses Produkt sicher zu benutzen.  weist zum Beispiel darauf hin, dass das Produkt nicht zerlegt werden darf.



Diese Symbole kennzeichnen erforderliche Schritte, die durchgeführt werden müssen, um dieses Produkt sicher zu benutzen.  weist zum Beispiel darauf hin, dass der Netzstecker getrennt werden muss.



GEFAHR



Dieses Produkt in keinem Bereich benutzen, in dem HF-Sender verboten sind, wie z. B. in Krankenhäusern, Flugzeugen oder Zügen.

Dieses Produkt kann elektronische oder medizinische Geräte beeinflussen.



Dieses Produkt nicht während der Fahrt mit dem Fahrrad oder Auto verwenden. Unfälle können die Folge sein.

Fahrrad oder Auto unbedingt vor der Verwendung dieses Produkts an einem sicheren Ort anhalten.



Zur Sicherheit der Personen, die ein medizinisches Gerät wie etwa einen Herzschrittmacher verwenden, keine Übertragung an einem Ort vornehmen, an dem sich viele Menschen aufhalten.

Die von diesem Produkt ausgesendete Funkwelle kann eine Funktionsstörung des medizinischen Geräts verursachen und zu einem Unfall führen.



Material, das aus dem LCD-Display austritt, nicht mit bloßen Händen berühren.

Die Chemikalien können an der Haut anhaften oder in die Augen gelangen und Verätzungen verursachen. In einem solchen Fall sofort einen Arzt aufsuchen.



Eine aus dem Akku auslaufende Substanz nicht mit bloßen Händen berühren.

Die Chemikalie, die an ihrer Haut klebt oder in Ihre Augen gerät, kann chemische Verbrennungen verursachen. In einem solchen Fall sofort einen Arzt aufsuchen.



Dieses Produkt oder das Batterieladegerät an keinem Ort benutzen, an dem entzündliches Gas erzeugt wird.

Es kann zu einem Brand oder einer Explosion kommen.



GEFAHR

Die Pole des Akkus nicht schweißen oder kurzschließen.



Es kann zu Brand, Leck, Überhitzung, Explosion oder Entzündung kommen.
Den Akku nicht zusammen mit einer Kette, einer Haarnadel oder kleinen metallischen Gegenständen tragen. Es kann zu einem Kurzschluss kommen.



Wenn Donner und Blitz in der Nähe auftreten, wenn eine externe Antenne benutzt wird, dieses Funkgerät sofort ausschalten und die externe Antenne trennen.

Ein Brand, elektrischer Schlag oder Schaden kann die Folge sein.



ACHTUNG



Dieses Funkgerät nicht mit einer anderen als der angegebenen Netzspannung betreiben.

Ein Brand, elektrischer Schlag oder Schaden kann die Folge sein.



Den Akku nicht für ein anderes Modell als das angegebene Funkgerät benutzen.

Es kann zu Brand, Leck, Überhitzung, Explosion oder Entzündung kommen.



Keine sehr langen Übertragungen vornehmen.

Das Hauptgehäuse des Funkgeräts kann sich überhitzen, was Bauteilversagen oder Verbrennungen des Bedieners zur Folge haben kann.



Dieses Produkt nicht zerlegen oder in irgendeiner Form verändern.

Es kann zu Verletzung, elektrischem Schlag oder Ausfällen kommen.



Die Klemmen des Akkus sauber halten.

Wenn Klemmenkontakte verschmutzt oder korrodiert sind, kann es zu Brand, Leck, Überhitzung, Explosion oder Entzündung kommen.



Akku oder Ladegerät nicht mit nassen Händen berühren. Netzstecker nicht mit nassen Händen einstecken oder ziehen.

Es kann zu Verletzung, Leck, Brand oder Ausfällen kommen.



Falls Rauch oder merkwürdiger Geruch aus dem Hauptgehäuse, Akku oder Batterieladegerät austreten, sofort das Funkgerät ausschalten, den Akku herausnehmen und den Netzstecker aus der Steckdose ziehen.

Ein Brand, Austritt von Chemikalien, Überhitzung, Bauteilbeschädigung, Entzündung oder Ausfälle können auftreten. Wenden Sie sich an den Händler, bei dem Sie dieses Produkt gekauft haben, oder an den Amateurrundendienst von Yaesu.



Keinen Akku verwenden, der äußerlich beschädigt oder verformt ist.

Es kann zu Brand, Leck, Erhitzung, Explosion oder Entzündung kommen.



Kein Ladegerät verwenden, das nicht von Yaesu angegeben wird.

Es kann zu einem Brand oder Ausfall kommen.



Beim Senden das Gerät mindestens 5,0 mm vom Körper entfernt halten.

Verwenden Sie nur die mitgelieferte Antenne. Keine modifizierten oder beschädigten Antennen verwenden.



Falls die Aufladung des Akkus nicht innerhalb der angegebenen Ladezeit abgeschlossen werden kann, sofort den Netzstecker des Batterieladegeräts aus der Steckdose ziehen.

Es kann zu Brand, Leck, Überhitzung, Explosion oder Entzündung kommen.



VORSICHT

Das Funkgerät nicht durch Festhalten seiner Antenne baumeln lassen oder werfen.



Dies kann andere verletzen und ebenfalls zu Beschädigung und Defekt des Funkgeräts führen.

Funkgerät nicht an einem Ort verwenden, an dem sich viele Menschen aufhalten.



Die Antenne kann andere Personen treffen und zu einer Verletzung führen.

Dieses Funkgerät nicht in direktem Sonnenlicht oder nahe einer Heizung aufstellen.



Das Gehäuse kann sich verformen oder verfärben.

Dieses Funkgerät nicht an einem feuchten oder staubigen Ort platzieren.



Es kann zu einem Brand oder Ausfall kommen.

Während des Sendens die Antenne so weit wie möglich vom Körper entfernt halten.



Wenn Sie über längere Zeit elektromagnetischen Wellen ausgesetzt sind, kann sich dies negativ auf Ihre Gesundheit auswirken.

Das Gehäuse nicht mit Verdüner, Benzol usw. abwischen.



Flecken nur mit einem weichen trockenen Tuch vom Gehäuse entfernen.

Wenn das Funkgerät für längere Zeit nicht gebraucht wird, dieses ausschalten und aus Sicherheitsgründen den Akku herausnehmen.



Funkgerät nicht fallen lassen, nicht darauf schlagen und nicht werfen.



Es kann zu Ausfall oder Beschädigung kommen.

Magnetkarten und Videoband nicht in die Nähe des Funkgeräts bringen.



Die auf Geldkarten oder Videobändern gespeicherten Daten könnten gelöscht werden.

Akku innerhalb des Temperaturbereichs von +5 °C bis +35 °C aufladen (+41 °F bis +95 °F).



Durch das Aufladen des Akkus außerhalb dieses Temperaturbereichs kann es zu einem Leck, Überhitzung, Leistungsminderung oder Verkürzung der Lebensdauer kommen.

Beim Herausziehen des Netzkabels aus dem Batterieladegerät unbedingt den Netzstecker festhalten.



Durch ein Ziehen am Netzkabel kann dieses beschädigt werden und es kann zu einem Brand oder elektrischen Schlag kommen.



Das Ohrhörermikrofon nicht mit extrem hoher Lautstärke benutzen.

Es kann zu einer Gehörschädigung kommen.



Dieses Produkt nicht in die Hände von Kindern gelangen lassen.

Verletzung des Kindes oder Beschädigung des Funkgeräts kann auftreten.



Handriemen und Gürtelclip sicher befestigen.

Bei unsachgemäßer Montage kann das FT-4VE umstürzen oder fallen, wodurch Verletzungen oder Schäden entstehen können.



Keine schweren Gegenstände auf das Netzkabel des Batterieladegeräts setzen.

Das Kabel kann beschädigt werden, was zu einem Brand oder elektrischen Schlag führen kann.



Den im Lieferumfang enthaltenen Netzadapter nicht zum Aufladen eines Akkus verwenden, der nicht für die Benutzung mit dem Netzadapter angegeben ist.

Es kann zu einem Brand kommen.



Das Funkgerät nicht in der Nähe eines Fernsehers oder Radios bedienen.

Es kann zu einer Funkstörung in Sender, Fernseher oder Radio kommen.



Keine anderen Produkte als die angegebenen Optionen und Zubehörteile verwenden.

Defekte oder fehlerhafter Betrieb können die Folge sein.



Wenn der Netzadapter nicht verwendet wird, seinen Netzstecker aus der Steckdose ziehen.



Vor dem Entsorgen eines leeren Akkus Isolierband oder eine andere isolierende Umhüllung an seinen Polen anbringen.



Unbedingt den Hersteller eines Hybridfahrzeugs oder kraftstoffsparenden Fahrzeugs bezüglich der Verwendung des Funkgeräts in diesem Fahrzeug konsultieren.

Durch ein elektronisches Gerät an Bord (Wechselrichter usw.) verursachte Geräusche können den normalen Betrieb des Funkgeräts stören.

Antenne einbauen

1. Antenne im Uhrzeigersinn drehen, bis sie fest sitzt.

- Bei Montage oder Entfernen der Antenne diese nicht am oberen Teil festhalten oder drehen. Andernfalls können die Leiter in der Antenne brechen.
- Nicht ohne montierte Antenne senden. Die Funkgeräbauteile können beschädigt werden.
- Bei der Verwendung einer anderen Antenne als der im Zubehör enthaltenen oder bei Anschluss einer externen Antenne sicherstellen, dass ihr SWR auf 1,5 oder niedriger eingestellt ist.



Anbringen des Gürtelclips

1. Den Gürtelclip an der Rückseite des Funkgeräts mithilfe der mitgelieferten Schrauben (zwei) befestigen.

- Gürtelclip unbedingt mit den beiliegenden Schrauben befestigen. Wenn andere Schrauben benutzt werden, kann der Gürtelclip nicht sicher am Akku befestigt werden und das Funkgerät könnte zusammen mit dem Akku herunterfallen, was Verletzungen, Bruch und andere Probleme verursachen kann.
- Einen Handriemen verwenden, der das Gewicht des Funkgeräts tragen kann. Wenn der Handriemen nicht stark genug ist, kann er reißen und das Funkgerät kann herunterfallen, was Verletzungen, Bruch und andere Probleme verursachen kann.

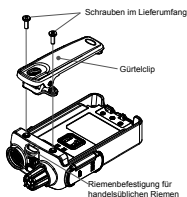

Einlegen des Akkus

1. Siehe die Abbildung rechts ①. Den Akku in die Dichtungen des Batteriefachs an der Rückseite des Funkgeräts einlegen.
2. Akku ② hineindrücken, bis die Batterieverriegelung sicher mit einem Klick einrastet.

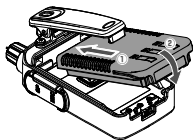

Entnehmen des Akkus

1. Das Funkgerät ausschalten. Während die Verriegelung in Pfeilrichtung geschoben wird, wie in der Abbildung gezeigt, den Akku nach unten und aus dem Funkgerät heraus schieben.

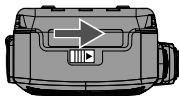

Zubehör im Lieferumfang und Optionen

Zubehör im Lieferumfang

- Lithium-Ionen-Akku (7,4 V, 1.750 mAh) **SBR-28LI**
- Netzadapter **SAD-20***
 - Bedienungsanleitung
- Schnellladegerät **SBH-22**
 - (die vorliegende Anleitung)
- Antenne **SRA-16N**
 - Anleitung für SBR-28LI
- Gürtelclip **SHB-18**

*: Abhängig von Funkgerätversion.



Falls ein Teil fehlt, wenden Sie sich an den Händler, bei dem das Funkgerät gekauft wurde.

Verfügbare Optionen

- Lithium-Ionen-Akku (7,4 V, 1.750 mAh) **SBR-28LI**
- Netzadapter **SAD-20***
 - Lautsprecher/Mikrofon **SSM-16B**
- Schnellladegerät **SBH-22**
 - Programmierkabel **SCU-35**
- Ohrhörer-VOX-Mikrofon **SSM-512B**
 - Clone-Kabel **SCU-36**
- Antenne **SRA-16N**
 - Gürtelclip **SHB-18**

*: Abhängig von Funkgerätversion.

Aufladen des Akkus

Laden des Ladegeräts mit dem Schnellladegerät (SBH-22)

Mit dem mitgelieferten Netzadapter SAD-20 und dem mitgelieferten Batterieladegerät dauert es etwa 3,5 Stunden*, um den Akku SBR-28LI vollständig zu laden.

*(Die Ladezeit kann erhöht sein, abhängig vom Batteriezustand.)

1. Das Funkgerät ausschalten, um den Akku einzulegen.
2. Siehe die Abbildung rechts und die Stecker des Batterieladegeräts anschließen.

Wenn die Batterie geladen wird, leuchtet die Schnellladegerätanzeige rot.



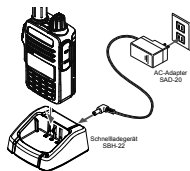

3. Wenn der Ladevorgang beendet ist, leuchtet die Anzeige der Schnellladegerätalterung grün.



- Die Schnellladegerätanzeige blinkt rot und der Akku wird nach dem Ablauf von 10 oder mehr Stunden nicht geladen, den Ladevorgang des Akkus sofort beenden. Der Akku hat vermutlich das Ende seiner Lebensdauer erreicht oder ist defekt. In diesem Fall den Akku erneuern.
- Akku innerhalb des Temperaturbereichs von +5 °C bis +35 °C aufladen (+41°F bis +95 °F).

● Angabe der ungefähren Betriebszeit und des verbliebenen Ladezustands

Ungefähre Betriebszeit für das Funkgerät bei vollgeladenem Lithium-Ionen-Akku (SBR-28LI) und die Anzeige des restlichen Ladestands des Akkus werden in der nachstehenden Tabelle gezeigt:

Frequenzband	Band in Gebrauch-Ladung	Ladezustandsanzeige (Symbol)
144-MHz-Band	Etwa 15 Stunden*	 : Volle Batterieladung  : Genügend Batterieladung  : Batterie entleert. Laden Sie die Batterie.
FM-Sendeband	Etwa 12,0 Stunden	 : (Blinkend) Batterie sofort laden.

*: Die Berechnungen des Batterieladestands basierend auf einem Betriebszyklus von:

TX:RX:Standby = 5:5:90

(TX-Leistung 5 W, RX-Audioausgang 200 mW, Batterieschonfunktion 200 ms)

Betrieb

Zwischen VFO-A und VFO-B umschalten

Die Taste [#VFO] mehrmals drücken, um die Frequenzregelung zwischen VFO A und VFO B umzuschalten.



Um dem UKW-Rundfunk zuzuhören, die Taste [#VFO] drücken, um auf VFO-B zu wechseln. Das UKW-Rundfunkband kann Signale nur im Modus VFO-B empfangen.

Abstimmen einer Frequenz

- Die Taste [▲] oder [▼] drücken, um die Frequenz zu tunen. Durch Drücken der Funktionstaste und dann Drücken der Taste [▲] oder [▼] ändert sich die Frequenz in 1-MHz-Schritten.
- Die Betriebsfrequenz kann direkt über das Tastenfeld eingegeben werden, indem die nummerierten Ziffern auf dem Tastenfeld in der richtigen Reihenfolge gedrückt werden.



Wenn eine Frequenz über die Zifferntasten eingegeben wird, kann dies durch Drücken des Schalters PTT aufgehoben werden.

Ändern des Frequenzschritts

Durch Drücken der Taste [▲] oder [▼] kann der Frequenzschritt geändert werden. Normalerweise bietet die Grundeinstellung einen guten Frequenzschritt.

Die Funktionstaste lang drücken	→	Die Taste ▲ oder ▼ drücken.	→	Die Funktionstaste drücken
(Der Einstellmodus wird aufgerufen)		(Einstellmodus "37 STEP" auswählen)		(Bestätigt die Einstellung)

1. Die Taste [▲] oder [▼] drücken, um das gewünschte Frequenzband auszuwählen.
2. Den Schalter **PTT** drücken, um die Einstellung zu speichern und zum normalen Betrieb zurückzukehren.



In der Grundeinstellung ist der Frequenzschritt auf **"AUTO"** eingestellt, wodurch automatisch ein geeigneter Frequenzschritt entsprechend dem Frequenzband geliefert wird.

Anpassen der Rauschsperrereinstellung

Der Squelchpegel kann eingestellt werden, das Hintergrundrauschen stummzuschalten, wenn kein Signal vorhanden ist.

1. Die Funktionstaste drücken, und dann den Schalter **MONI/T-CALL** drücken. "LVL □"(0-15) wird auf dem Display angezeigt.
2. Die Taste [▲] oder [▼] drücken, um den Squelch auf eine Lautstärke einzustellen, bei der das Hintergrundgeräusch verstummt.
3. Die Funktionstaste drücken, um die Einstellung zu speichern.



- Die Grundeinstellung ist „LVL 2“ (Stärke 2).
- Wenn der Rauschpegel erhöht wird, wird das Rauschen wahrscheinlicher stummgeschaltet, aber bei der höheren Einstellung kann es schwieriger werden, schwache Signale zu empfangen.

Übertragung

1. Den Schalter **PTT** drücken und halten und in das Mikrofon sprechen. TX/BUSY-Anzeige leuchtet während des Sendens rot.



Wenn der Schalter PTT gedrückt wird, während eine andere Frequenz als das Amateurfunkband gewählt ist, erfolgt ein Alarmton (Piepton) und auf dem LCD erscheint „ERROR“ (Fehler), wodurch die Übertragung deaktiviert wird.

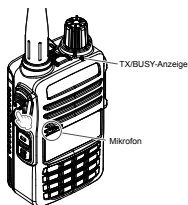

2. Den Schalter **PTT** loslassen, um zum Empfangsbetrieb zurückzukehren. Beim Empfangen eines Signals leuchtet die TX/BUSY-Anzeige grün.

Ändern des Sendeleistungspegels

Die Funktionstaste
lang drücken



Die Taste ▲ oder ▼
drücken.



Die Funktionstaste
drücken

(Der Einstellmodus
wird aufgerufen)

(Einstellmodus "40 TX PWR"
auswählen)

(Bestätigt die
Einstellung)

1. Die Taste [▲] oder [▼] drücken, um eine der folgenden Sendeleistungspegel auszuwählen.



TX PO-Pegel	Symbol	PO-Meter
HIGH (5W)*	(aus)	5 9
MID (2,5 W)	LOW	5
LOW (0,5 W)	LOW	

*: Die Grundeinstellung.

2. Den Schalter **PTT** drücken, um die Einstellung zu speichern und zum normalen Betrieb zurückzukehren.



Der Sendeleistungspegel kann getrennt für jedes Frequenzband eingestellt werden.

Sperrung der Tasten und des PTT-Schalters

1. Die Taste [6] lang drücken. "LOCK" wird eine Sekunde auf dem LCD angezeigt, das Symbol  erscheint auf dem LCD, und dann sind die Tasten gesperrt.



- Die Tasten und der Schalter **PTT** können über den Einstellmodus [18 LOCK] (□ 27) zum Sperren ausgewählt werden. Die Grundeinstellung ist "LK KEY" (die Tasten sind gesperrt).
- Der Schalter **MONI/T-CALL**, der **PWR/VOL**-Regler und die Notruftaste können nicht gesperrt werden.

2. Den Schalter [6] (LOCK) erneut drücken. "UNLOCK" wird auf dem LCD angezeigt und die Tasten sind freigegeben.

Programmierbare Taste [P1]/[P2]

Die Tasten [P1] und [P2] können für Folgendes verwendet werden:

- Direktabruf (One-Touch-Abruf) einer Vorzugseinstellung
- Direktabruf (One-Touch-Abruf) der Moduseinstellungen

(1) Direktabruf (One-Touch-Abruf) des Vorzugsstatus

1. Zum Speichern einer bevorzugten Einstellung eine der Tasten [P1] oder [P2] lang drücken.
2. Zum Abrufen eines gespeicherten One-Touch-Vorzugsstatus die zugehörige Taste [P1] oder [P2] drücken.

(2) Einstellmodus-Abruffunktion

1. Die Funktionstaste lang drücken, und dann die Taste [▲] oder [▼] drücken, um die gewünschte Einstellmodusoption auszuwählen.
2. Wenn die gewünschte Einstellmodusoption auf dem Bildschirm angezeigt wird, eine der Tasten [P1] oder [P2] drücken, um die Einstellmodusoption zu speichern.
3. Zum Direktabruf eines gespeicherten bevorzugten Einstellmodus eine Taste [P1] oder [P2] drücken, um die zugeordnete Einstellmodusoption abzurufen.

(3) Den Tasten [P1] bis [P2] zugeordnete Presetfunktionen

Die Funktionstaste drücken, dann die Tasten [P1] oder [P2] drücken, um die Presetfunktionen wie in der Tabelle unten aufgeführt abzurufen. Diese Funktionen der Funktionstaste können nicht geändert werden.

Taste	Funktion
Funktionstaste + [P1]	HOME-Kanal
Funktionstaste + [P2]	Umkehrfunktion

Kommunizieren über den Repeater

Das Funkgerät enthält eine ARS-Funktion (Automatic Repeater Shift), die den Repeater-Betrieb automatisch einstellt, wenn der Empfänger auf die Repeaterfrequenz eingestellt wird.

1. Die Downlink-Frequenz (Ausgabefrequenz) vom Repeater einstellen.
2. Die Symbole "◻" oder "⊕" können automatisch über der Frequenz angezeigt werden,



- **Der Reversierzustand**

Der "Reversier"-Zustand kehrt die Sende- und Empfangsfrequenzen kurzzeitig um. Dadurch kann geprüft werden, ob eine direkte Kommunikation mit der Gegenstation möglich ist.

1. Die Funktionstaste und dann die Taste [P2] drücken. Die Sende- und Empfangsfrequenzen werden kurzzeitig umgekehrt ("Reversier"-Zustand).

Im "Reversier"-Zustand blinkt "◻" oder "⊕" auf dem LCD.

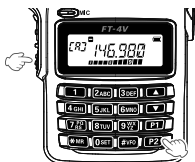

2. Die Funktionstaste drücken, um den "Reversier"-Zustand zu verlassen.



- Die Repeatereinstellungen können im Einstellmodus geändert werden.
Einstellmodus "30 RPT.FRQ": Ermöglicht Ändern des Repeater-Shift-Versatzes (📖28).
Einstellmodus "31 RPT.SFT": Ermöglicht Einstellung der Repeater-Shift-Richtung (📖28).
Einstellmodus "29 RPT.ARS": Ermöglicht Einstellung der ARS-Funktion (📖28).

Tonruf (1750 Hz)

Wenn das Funkgerät ein FT-4VE (Europäische Version) ist, den Schalter **MONI/T-CALL** lang drücken, um den 1750-Hz-Berston zu erzeugen und auf den europäischen Repeater zuzugreifen.

Der Sender wird automatisch aktiviert und der Träger mit dem Audioton von 1750 Hz überlagert. Sobald der Zugriff auf den Repeater erfolgt ist, den Schalter **MONI/T-CALL** drücken, und anschließend den Sender mit dem Schalter **PTT** aktivieren.

Falls notwendig, kann das **FT-4VR** (USA/Asien-Version), eingestellt werden, um auf Repeater zuzugreifen, die einen 1750-Hz-Berston benötigen, indem der Schalter **MONI/T-CALL** eingestellt wird, stattdessen als ein "Tonruf"-Schalter zu dienen. Zum Ändern der Konfiguration des **MONI/T-CALL**-Schalters den Einstellmodus "19 M/T-CL" (📖27) verwenden.

Verwenden des Speichers

Das Funkgerät **FT-4VE** integriert Speicherkanäle großer Kapazität, die die Betriebsfrequenz, den Kommunikationsmodus und andere Betriebsinformationen registrieren können.

- 200 Speicherkanäle
- 2 Home-Kanäle
- 10 Paare PMS-Speicherkanal

Jeder Speicherkanal kann die folgenden Informationen speichern:

- Betriebsfrequenz
- Frequenzschritte
- TX-Ausgangsleistung
- Speichertag
- Repeaterinformation
- Toninformation
- DCS-Information
- Skip-Speicherinformationen

10 Speicherbänke, die mit „BANK 1“ bis „BANK10“ gekennzeichnet sind. Jeder Speicherbank können bis zu 200 Kanäle aus den „Standard“- und „PMS“-Speicherkanälen zugewiesen werden.

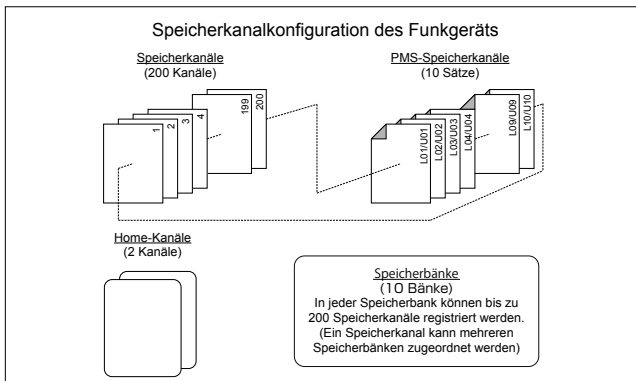

Weitere Informationen zum PMS-Speicherkanal und zur Speicherbank siehe die Bedienungsanleitung und die erweiterte Anleitung, die von der Yaesu-Website heruntergeladen werden kann.

ACHTUNG!

Die in Speicherkanälen registrierten Informationen können durch falschen Betrieb, statische Elektrizität oder elektrisches Rauschen beschädigt werden. Bei Ausfall oder Reparatur können sie außerdem gelöscht werden. Die Einstellungen sollten schriftlich auf Papier festgehalten werden.

Registrierung in Speicherkanälen

1. Die Frequenz und den Kommunikationsmodus, die auf einem Speicherkanal gespeichert werden sollen, einstellen.
2. Die Taste **[*MR]** lang drücken.
Ein leerer Speicherkanal wird automatisch angezeigt.
3. Die Taste **[▲]** oder **[▼]** drücken, um die gewünschte Kanalnummer auszuwählen.
4. Das Speichertag eingeben
Die Zeichen mit den Zahlentasten eingeben.
Wenn kein "Tag" (keine Beschriftung) eingegeben wird, mit Schritt 5 fortfahren.



Eingabe von Zeichen

Beispiel: Die Taste **[2]** mehrmals drücken, um zwischen den folgenden verfügbaren Zeichen umzuschalten.

2 → **A** → **B** → **C** → **a** → **b** → **c** → **2** → ...



Die Funktionstaste drücken, um den Cursor zu bewegen.

5. **[*MR]** lang drücken.
Der Signalton ertönt und der Speicher wird gespeichert.

Abruf aus dem Speicher

1. Während der Arbeit im VFO-Modus die Taste **[*MR]** drücken, um den Speichermodus aufzurufen.
Der zuletzt verwendete Speicherkanal erscheint auf dem LCD.
2. Die Taste **[▲]** oder **[▼]** drücken, um den gewünschten Speicherkanal auszuwählen.
Wenn das Funkgerät bereits auf den Speichermodus eingestellt ist, lässt sich ein Speicherkanal einfach abrufen, indem die Speicherkanalnummer über den Ziffernblock eingegeben wird.
3. Die Taste **[* MR]** drücken, um den Menümodus zu verlassen und zum VFO-Betrieb zurückzukehren.

- Zum Abrufen des Speicherkanals Nr. 200 "200" eingeben. Zum Abrufen der programmierbaren Speicherkanäle "L01/U01" bis "L10/U10" "201/202" bis "219/220" eingeben.

- Das FT-4VE kann eingestellt werden, nur in den registrierten Speicherkanälen betrieben zu werden. Die Taste **MONI/T.CALL** und den Schalter **PTT** gleichzeitig lang drücken, während das Funkgerät **eingeschaltet** wird, um die bevorzugte Betriebsart aufzurufen.

In der bevorzugten Betriebsart die Taste **[▲]** oder **[▼]** drücken, um **[F5 M-ONLY]** auszuwählen, dann die Funktionstaste drücken, um die Betriebsart "Nur Speicherkanal" aufzurufen. Zum Aufheben der Betriebsart "Nur Speicherkanal" die Taste **[▲]** oder **[▼]** drücken, um **[F5 M-ONLY]** auszuwählen, dann die Funktionstaste erneut drücken.



Löschen von Speichern

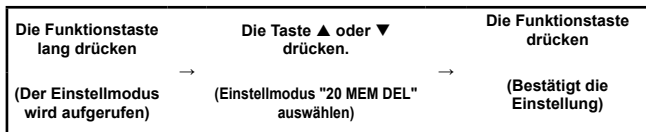

1. Die Taste [▲] oder [▼] drücken, um den Speicherkanal auszuwählen, aus dem die Daten gelöscht werden sollen.
2. Die Funktionstaste drücken.
"del OK" wird am LCD angezeigt und der Speicherkanal wird gelöscht.
3. Den Schalter **PTT** drücken, um die Einstellung zu speichern und zum normalen Betrieb zurückzukehren.



Daten im Speicherkanal eins und im HOME-Kanal können nicht gelöscht werden.

Abrufen der Homekanäle

1. Die Funktionstaste und dann die Taste [P1] drücken.
"H" und die HOME-Kanalfrequenz des aktuell ausgewählten Bands werden auf dem LCD angezeigt.
2. Die Taste [#VFO] oder die Funktionstaste drücken, und dann die Taste [P1] drücken, um zur vorherigen Frequenz zurückzukehren.



Ändern der Homekanalfrequenz

1. Die Frequenz und die Betriebsart, die als Home-Kanal gespeichert werden sollen, einstellen.
2. Die Taste [*MR] lang drücken.
Ein leerer Speicherkanal wird automatisch angezeigt.
3. Die Taste [P1] drücken.
"HOM-IN" wird angezeigt, die HOME-Kanalfrequenz wird geändert und das Funkgerät kehrt zum normalen Betrieb zurück.

Speicherkanalsuchlauf

Der Empfänger kann eingestellt werden, Speicherkanäle zu durchsuchen.

1. Während der Arbeit im VFO-Modus die Taste [***MR**] drücken, um den Speichermodus aufzurufen.
2. Die Taste [**▲**] oder [**▼**] lang drücken.
Der Suchlauf der Speicherkanäle beginnt.
Wenn der Scanner bei einem eingehenden Signal anhält, schaltet sich die Hintergrundbeleuchtung EIN und der Dezimalpunkt zwischen den „MHz“- und „kHz“-Ziffern der Frequenzanzeige blinkt.
3. Die Funktionstaste drücken, um den Suchlauf abzubrechen.

Einstellung des Empfangsbetriebs, wenn der Suchlauf stoppt

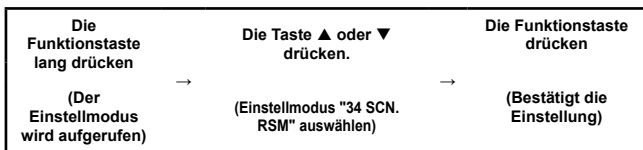

1. Die Taste [**▲**] oder [**▼**] drücken, um die Aktion zu wählen, die nach Stoppen des Suchlaufs durchgeführt werden soll.

Anzeige	Beschreibung
BUSY	In der Betriebsart BUSY hält der Scanner an, wenn er ein Signal findet. Der Suchlauf wird zwei Sekunden, nachdem das Signal der Gegenstation nicht mehr sendet, fortgesetzt. Bei Signalen mit konstantem Träger wie etwa Wetterstationssendungen ist es wahrscheinlich, dass der Scanner unbegrenzt auf dieser Frequenz verbleibt.
HOLD	In der Betriebsart HOLD hält der Scanner an, wenn er ein Signal findet. Der Suchlauf wird nur fortgesetzt, wenn er manuell wieder gestartet wird.
TIME	In der Betriebsart TIME hält der Scanner an, wenn er einen Scanner findet. Der Suchlauf wird nach fünf Sekunden fortgesetzt, selbst wenn auf der Frequenz noch ein Signal vorhanden ist.

2. Den Schalter **PTT** drücken, um die Einstellung zu speichern und zum normalen Betrieb zurückzukehren.



Die obige Einstellmodusaktion ([**34 SCN.RSM**]) ist allen Suchlaufvorgängen gemeinsam.



Weitere Informationen zu den folgenden Funktionen siehe die Bedienungsanleitung und die erweiterte Anleitung, die von der Yaesu-Website heruntergeladen werden können.

Geteilter Speicher (Split)

In einem Speicherkanal können zwei verschiedene Frequenzen gespeichert werden, eine zum Empfangen und eine zum Senden.

Verwenden eines Speichertags

Speichernamens tags können den Speicherkanälen und HOME-Kanälen zugewiesen werden.

Verwenden der Speicherbank

Das Funkgerät erlaubt die Verwendung von bis zu 10 Speicherbanken, um das Sortieren und Registrieren der Kanäle in praktischen Gruppen zu ermöglichen.

Suchlauffunktion

Das Funkgerät unterstützt die folgenden vier Suchlauffunktionen:

- VFO-Suchlauf
- Programmierter Suchlauf
- Speicherkanalsuchlauf
- Programmierbarer Speichersuchlauf (PMS)
- Speicherbanksuchlauf



Weitere Informationen zum programmierbaren Speichersuchlauf (PMS) und Speicherbanksuchlauf siehe die Bedienungsanleitung und die erweiterte Anleitung, die von der Yaesu-Website heruntergeladen werden kann.

VFO-Suchlauf

Die VFO-Suchlauffunktion durchsucht die Frequenzen und erkennt Signale.

- Die Taste [▲] oder [▼] lang drücken, um den Suchlauf im VFO-Modus zu starten.
- Den Schalter PTT, die Taste [▲] oder [▼] drücken, um den Suchlauf abzubrechen.



- Wenn der Suchlauf stattfindet, wenn das Funkgerät ausgeschaltet wird, wird der Suchlauf sofort wieder fortgesetzt, wenn es wieder eingeschaltet wird.
- Zum Einstellen der Funkgerätfunktion, wenn der Suchlauf stoppt, siehe "Einstellung des Empfangsbetriebs, wenn der Suchlauf stoppt" auf Seite (21).

Programmierter VFO-Suchlauf

Die Suchlaufbedingung kann für den VFO-Suchlauf ausgewählt werden.

1. Die Taste [#VFO] drücken, um den VFO-Modus aufzurufen.
2. Die Taste [#VFO] lang halten.
3. Die Taste [▲] oder [▼] drücken, um die Bandbreite für den programmierten VFO-Suchlauf auszuwählen.

Anzeige	Beschreibung
BAND (Standard-einstellung)	Der Scanner durchsucht Frequenzen im aktuellen Betriebsband.
+1MHz	Der Scanner durchsucht ± 1 MHz von der Betriebsfrequenz.
+2MHz	Der Scanner durchsucht ± 2 MHz von der Betriebsfrequenz.
+5MHz	Der Scanner durchsucht ± 5 MHz von der Betriebsfrequenz.
ALL	Der Scanner tastet alle Frequenzen ab.
PMS-X	Der Scanner tastet die vom aktuell ausgewählten PMS-Frequenzpaar (Programmable Memory Scan) festgelegten Frequenzen ab.



PMS-X wird nach Einstellung eines PMS-Frequenzpaares in den Auswahlen für [#VFO] angezeigt. Zu Einzelheiten siehe das erweiterte Handbuch.

Suchlauf auf Wetterfunkkanälen (in den USA)

In den USA wurde die Speicherkanalbank mit der VHF-Wetterfunkstation werkseitig für sofortigen Zugriff zu NOAA-Wetterinformationssendern vorprogrammiert.

1. Die Taste [1] lang drücken, um die Wetterfunkspeicherbank abzurufen.
2. Die Taste [▲] oder [▼] drücken, um den gewünschten gespeicherten Wetterfunkkanal auszuwählen.

3. Zur Suche nach weiteren oder stärkeren Wetterstationen einfach den Schalter **PTT** drücken (oder die Taste [▲] oder [▼] lang drücken).

Wenn der Scanner an einer Station anhält, den Schalter **PTT** ein Mal drücken, um den Suchlauf anzuhalten, oder den Schalter **PTT** erneut drücken, um den Suchlauf neu zu starten.

KANAL	Frequenz	KANAL	Frequenz
1	162.550 MHz	6	162.500 MHz
2	162.400 MHz	7	162.525 MHz
3	162.475 MHz	8	161.650 MHz
4	162.425 MHz	9	161.775 MHz
5	162.450 MHz	10	163.275 MHz

4. Zur Rückkehr zum normalen Betrieb die Taste [*MR] drücken, oder die Taste [1] erneut lang drücken.

Wetterwarnungssuchlauf (in den USA)

Mit dieser Funktion können Sie die Wettervorhersage-Speicherkanäle auf das Vorhandensein des NOAA-Warntons prüfen, während Sie mit dem VFO-Suchlauf oder Speicherkanalsuchlauf arbeiten.

Wenn die Funktion Wetterwarnungssuchlauf aktiviert ist, überprüft das **FT-4VE** die Wetterberichtkanäle während des Suchlaufs alle fünf Sekunden auf Aktivität. Wenn Sie das Display aufmerksam beobachten, werden Sie sehen, wie der Scanner regelmäßig zum Wetterberichtkanal wechselt, die Wetterkanäle schnell nach dem Warnton durchsucht und dann weitere fünf Sekunden lang den normalen Suchlauf fortsetzt.

1. Die Funktionstaste lang drücken, um den Einstellmodus aufzurufen.
2. Die Taste [▲] oder [▼] drücken, um "46 WX ALT" auszuwählen.
3. Die Funktionstaste drücken, dann die Taste [▲] oder [▼] drücken, um "ALT. ON" auszuwählen.
4. Den Schalter **PTT** drücken, um die Einstellung zu speichern und zum normalen Betrieb zurückzukehren.
5. Die Taste [▲] oder [▼] lang drücken, um den Suchlauf zu starten.

Der Suchlauf startet und das Display bleibt auf der VFO-Frequenz, aber alle fünf Sekunden überprüft das Funkgerät die Wetterberichtkanäle auf Aktivität.

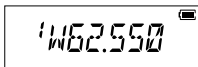

6. Die Taste [*MR] lang drücken, um zum Normalbetrieb zurückzukehren.



Weitere Informationen zu den folgenden Funktionen siehe die Bedienungsanleitung und die erweiterte Anleitung, die von der Yaesu-Website heruntergeladen werden können.

Auszulassender (Skip-)Speicherkanal

Skip-Speicherkanäle: Ermöglicht die Festlegung unerwünschter Kanäle, die während des Suchlaufs ausgelassen werden.

Programmierbarer Speichersuchlauf (PMS)

Diese Funktion durchsucht nur den Bereich der Frequenzen zwischen den oberen und unteren Grenzen, die in einem Paar programmierbarer PMS-Speicherkanäle registriert sind. Es stehen 10 Sätze von PMS-Speicherkanälen (L01/U01 bis L10/U10) zur Verfügung.

Duoempfangsfunktion (DW)

Das Funkgerät prüft auf Signale auf der Frequenz, die im ausgewählten Speicherkanal (Prioritätsspeicherkanal) registriert ist, etwa ein Mal alle 5 Sekunden.

VOX-Betrieb

Das VOX-System bietet automatische Umschaltung von Senden/Empfang basierend auf der Spracheingabe. Wenn das VOX-System aktiviert ist, muss nicht der PTT-Schalter gedrückt werden, um zu senden. Ein optionales VOX-Ohrhöreremikrofon (SSM-512B) ist ebenfalls erhältlich.

VFO-Splitbetrieb

Es kann auf zwei verschiedene Frequenzen gefunkt werden, eine zum Empfangen und eine zum Senden.

Ton-Squelch-Funktion

Tonsquelch öffnet Audio durch den Lautsprecher nur, wenn ein Signal empfangen wird, das den festgelegten CTCSS-Ton enthält. Indem die Tonfrequenz mit der Gegenstation im Voraus abgestimmt wird, ist ein stilles Mithören möglich.

Digitale Code-Squelch-Funktion (DCS)

Mit der DCS-Funktion (Digital Coded Squelch) kann Audio nur gehört werden, wenn die empfangenen Signale den gleichen DCS-Code enthalten.

Neue PAGER-Funktion (EPCS)

Diese Funktion ermöglicht Rufen nur festgelegter Stationen über einen Pager-Code, der zwei CTCSS-Töne kombiniert. Selbst wenn die gerufene Person nicht in der Nähe ihres Funkgeräts ist, zeigen die Informationen auf dem LCD an, dass ein Ruf empfangen wurde. Wenn der Ruf empfangen wird, ertönt der Signalton. Das Funkgerät wird automatisch in den Sendemodus gestellt (ungefähr 2,5 Sekunden), wenn die andere Station ruft, und benachrichtigt die andere Station, dass Sie kommunikationsbereit sind.

Verwenden des Einstellmodus

Im Einstellmodus können die verschiedenen Funktionen entsprechend den individuellen Betriebsanforderungen und -präferenzen konfiguriert werden.

1. Die Funktionstaste lang drücken.
Die zuvor ausgewählte Einstellmodusoption wird angezeigt.
2. Die Taste [▲] oder [▼] drücken, um die gewünschte Einstellmodusoption auszuwählen.
3. Die Funktionstaste drücken, dann die Taste [▲] oder [▼] drücken, um die Einstellung zu ändern.
4. Den Schalter **PTT** drücken, um die Einstellungen zu speichern und zum normalen Betrieb zurückzukehren.



- In Schritt 4 oben die Funktionstaste drücken, um die neue Einstellung zu speichern und zu der Einstellmodusoption zurückzukehren, um den anderen Einstellmodus einzustellen.
- Bei einigen Einstelldisplays ist die Tastenfunktion unterschiedlich zu der in den obigen Schritten beschriebenen (zum Beispiel Eingabe der Zeichen usw.). Siehe das erweiterte Handbuch.



Weitere Informationen siehe die erweiterte Anleitung, die von der Yaesu-Website heruntergeladen werden kann

Tabelle der Einstellmodusfunktionen

Nr.	Einstellmodusoption	Beschreibung	Wählbare Optionen (Optionen in Fettdruck sind Grundeinstellungen)
1	APO	Die Zeit einstellen, bis sich das Funkgerät automatisch ausschaltet.	OFF /0,5 h - 12 h
2	AR BEP	Stellt die Pieptonoption während des ARTS-Betriebs ein.	OFF /INRANG/ALWAYS
3	AR INT	Stellt das Abfrageintervall während des ARTS-Betriebs ein.	25 S /15 S
4	BCLO	Schaltet die Funktion Sendesperre bei belegtem Kanal EIN/AUS.	BCL.OFF /BCL.ON
5	BEEP	Stellt die Signaltonfunktion bei Drücken des Tastenfelds oder Stoppen des Empfängersuchlaufs ein.	KEY+SC / KEY / OFF
6	BELL	Wählt die Anzahl der Wiederholungen des CTCSS/DCS/PAGER/ARTS-Klingeltons.	OFF /1 T/3 T/5 T/8 T/CONT
7	CWID	Schaltet die CW-Kennung während des ARTS-Betriebs EIN/AUS.	TX OFF / TX ON

Nr.	Einstellmodusoption	Beschreibung	Wählbare Optionen (Optionen in Fettdruck sind Grundeinstellungen)
8	CW WRT	Stellt die CW-Kennung während des ARTS-Betriebs ein.	ID= _____ (6 Zeichen) Grundeinstellung: blank
9	DC VLT	Zeigt die Spannung an.	(Spannung)
10	DCS.COD	Stellt den DCS CODE RX und TX ein.	104 DCS CODEs/OFF Grundeinstellung: 023 R/023 T
11	DT DLY	Stellt die Verzögerungszeit für die DTMF-Codeübertragung ein.	50 MS/250 MS/ 450 MS /750 MS/1000 MS
12	DT SET	Wählt den DTMF-Autodialer-Speicherkanal und bearbeitet den DTMF-Code (maximal 16 Ziffern).	d1 – d9
13	DT SPD	Stellt die Geschwindigkeit für die DTMF-Codeübertragung ein.	50MS / 100MS
14	EDG.BEP	Schaltet den Bandkantensignalton EIN/AUS. Während der Frequenzwahl mit der Taste [▲] oder [▼].	BEP.OFF / BEP. ON
15	LAMP	Wählt den Modus LCD/Tastenfeld-Lampe.	5 S /10 S/30 S/CONT/OFF
16	LED.BSY	Schaltet die TX/BUSY-Anzeige beim Empfangen von Signalen EIN oder AUS.	BSY ON /BSYOFF
17	LED.TX	Schaltet die TX/BUSY-Anzeige beim Empfangen von Signalen EIN oder AUS.	TX ON /TXOFF
18	LOCK	Konfiguriert die Sperrmoduseinstellung.	LK KEY /LK PTT/LK P+K
19	M/T-CL	Wählt die Funktion des Schalters [MONI/ T-CALL] aus.	MONI/ TC1750* /TC2100/TC1000/TC1450
20	MEM.DEL	Löscht den Speicherkanal.	–
21	MEM. TAG	Bearbeitet das Speicherkanaltag.	–
22	PAG.ABK	Schaltet die Funktion "Paging Answer Back" (Paging-Antwort senden) EIN/AUS.	ABK.OFF /ABK. ON
23	PAG.CDR	Gibt einen persönlichen Code an (empfangen).	01 – 05 – 50, 01 – 47 – 50
24	PAG.CDT	Gibt einen persönlichen Code an (senden).	01 – 05 – 50, 01 – 47 – 50
25	PRI.RVT	Schaltet die Prioritätsumkehrung-Funktion EIN/AUS.	RVTOFF /RVT ON
26	PSWD	Schaltet die Passwortfunktion EIN/AUS.	PWD.OFF / PWD. ON
27	PSWDWT	Gibt das Passwort ein.	(4 Ziffern)

Nr.	Einstellmodusoption	Beschreibung	Wählbare Optionen (Optionen in Fettdruck sind Grundeinstellungen)
28	RF SQL	Stellt die RF Ansprechschwelle der Rauschsperr ein.	OFF/S-1/S-2/S-3/S-4/S-5/S-6/S-8/S-FULL
29	RPT.ARS	Schaltet die ARS-Funktion EIN/AUS.	ARS. ON / ARS.OFF
30	RPT.FRQ	Stellt die Repeater-Shift-Breite ein.	OFF/0.025 MHz - 99.975 MHz
31	RPT.SFT	Stellt die Repeater-Shift-Richtung ein.	SIMPLX +/RPT/-RPT
32	RXSAVE	Wählt das Intervall für den Batteriesparer im Empfangsmodus ("Schlummer"-Verhältnis)	200 MS - 2 S/OFF
33	SCN.LMP	Schaltet die Suchlaufleuchte EIN/AUS, während er angehalten ist.	ON / OFF
34	SCN.RSM	Konfiguriert die Stopmodusereinstellungen des Suchlaufs.	BUSY / HOLD / TIME
35	SKIP	Schaltet den Auswahlmodus der auszulassenden Kanäle ("Skip"-Kanäle) beim Speichersuchlauf EIN/AUS.	OFF /SKIP
36	SQL.TYP	Wählt den Tonencoder- und/oder -decodermodus.	OFF /R-TONE/T-TONE/TSQL/REV TN/DCS/PAGER
37	SCHRITT	Legt die Frequenzschritte fest.	AUTO /5.0/6.25/10.0/12.5/15.0/20.0/25.0/50.0/100.0 k
38	TN FRQ	Stellt die TON-Frequenz ein.	OFF/67.0 R – 100.0 R – 254.1 R OFF/67.0 T – 100.0 T – 254.1 T
39	TOT	Stellt den Timeout-Timer ein.	OFF/1 MIN – 3 MIN – 30 MIN
40	TX PWR	Wählt die Sendeleistung aus.	HIGH (5 W)/MID (2,5 W)/LOW (0,5 W)
41	TXSAVE	Schaltet die Batterieschonfunktion beim Senden EIN/AUS.	SAVOFF /SAV ON
42	VFO.SPL	Schaltet den "VFO Split"-Betrieb EIN/AUS.	VSP.OFF /VSP.ON
43	VOX	Schaltet die VOX-Funktion EIN/AUS.	VOXOFF /VOX ON
44	WFM.RCV	Aktiviert/deaktiviert die Breitband-UKW-Radiofunktion (WFM).	WFM.ON /WFM.OFF
45	W/N.DEV	Stellt den Sendemodulationspegel im FM-Modus ein.	WIDE /NARROW
46	WX ALT	Stellt den Wetterwarnungssuchlauf EIN/AUS.	ALT.OFF / ALT. ON

Wiederherstellung der Grundeinstellungen (Zurücksetzen)/ Einstellung der bevorzugten Betriebsart

Das folgende Zurücksetzen oder die bevorzugten Betriebsarten können ausgewählt werden.

1. Das Funkgerät ausschalten.
2. Die Taste **MONI/T.CALL** und den Schalter **PTT** gleichzeitig lang drücken, während das Funkgerät eingeschaltet wird.
3. Wenn die LCD-Hintergrundbeleuchtung aufleuchtet, die Taste **MONI/T.CALL** und den Schalter **PTT** loslassen.
4. Auf die nachstehende Tabelle Bezug nehmen und die Taste [**▲**] oder [**▼**] drücken, um die gewünschten Rücksetzungen oder die gewünschten Betriebsarten auszuwählen.
5. Die Funktionstaste kurz drücken, um die ausgewählte Betriebsart zu aktivieren.

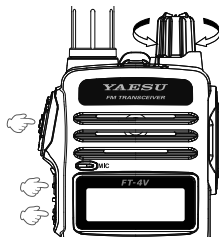

Anzeige	Beschreibung
F1:SET RST	Stellt die Einstellmoduseinstellungen auf Werkseinstellungen zurück.
F2:MEM RST	Löscht die Speichereinstellungen zurück auf Werkseinstellungen.
F3:MB. RST	Löscht die Speicherbankzuordnungen.
F4:ALL RST	Löscht alle Speicher und andere Einstellungen zurück auf Werkseinstellungen.
F5:M-ONLY	Nur Betrieb im Speichermodus.
F6:CLONE	Clone-Betriebsart.

VORSICHT!

Zurücksetzen des Funkgeräts (F2 MEM RST/F4 ALL RST) löscht alle Speicher.

Bitte notieren Sie immer die Speicherkanaleinstellungen usw. vor dem Zurücksetzen.



- Zum Abbrechen dieses Vorgangs das Funkgerät ausschalten.
 - F4:ALL.RST durchführen, um alle folgenden Einstellmodusooptionen auf die Grundeinstellung zurückzusetzen.
- | | | | | |
|------------|------------|------------|------------|------------|
| 10 DCS.COD | 26 PSWD | 27 PSWDWT | 30 RPT.FRQ | 31 RPT.SFT |
| 35 SKIP | 36 SQL.TYP | 37 SCHRITT | 38 TN FRQ | 40 TX PWR |
| 45 W/N.DEV | | | | |

Technische Daten

● Allgemeines

Frequenzbereich	RX: 136–174 MHz
	TX: 144-146 MHz
UKW-Rundfunk:	65-108 MHz
Kanalschritte	: 5/10/12.5/15/20/25/50/100kHz
Emissionsmodus	: F2D, F3E, F2A
Frequenzstabilität	: $\pm 2,5$ ppm (-20 °C bis $+60$ °C)
Antennenimpedanz	: 50 Ohm
Versorgungsspannung	: Nennwert: 7,4 V DC, negative Masse SBR-28LI
Stromverbrauch (ca.)	: 190 mA (Empfang, 200-mW-Audioausgang) 95 mA (Standby, Sparfunktion aus) 23 mA (Standby, Sparfunktion ein) 5 mA (automatische Abschaltung) 1,5 A (5 W TX, 144 MHz) 7,4 V DC
Betriebstemperatur	: -20 °C bis $+60$ °C
Gehäusegröße	: 52 (B) \times 90 (H) \times 30 (T) mm (ohne Knopf und Antenne)
Gewicht (ca.)	: 250 g mit SBR-28LI und Antenne

● Sender

HF-Ausgangsleistung	: 5,0 W (Hoch)/2,5 W (Mittel)/0,5 W (Niedrig) (@ bei 7,4 V mit SBR-28LI)
Modulationsart	: Variable Reaktanz
Max. Abweichung	: $\pm 5,0$ kHz
Nebenaussendung	: Mindestens 60 dB unterhalb (bei TX-Leistung: Hoch, Mittel) Mindestens 55 dB unterhalb (bei TX-Leistung: Low)
Mikrofonimpedanz (ca.)	: 2 k Ω

● Empfänger

Stromkreisart	: „Direct-Conversion“ (Homodyn)
Empfindlichkeit	: 0,2 μ V bei 12 dB SINAD (140-150 MHz, NFM)
Selektivität (-6 dB/-60 dB)	: FM, NFM ± 25 kHz/12,5 kHz
AF-Ausgang	: 800 mW (16 Ω bei THD 10 % 7,4 V DC) interner Lautsprecher 800 mW (16 Ω bei THD 10 % 7,4 V) externer Lautsprecher

Änderungen an technischen Daten ohne Vorankündigung vorbehalten. Technische Daten sind nur in den 144-MHz-Amateurfunkbändern garantiert. Frequenzbereiche sind je nach Funkgerätversion abweichend; fragen Sie Ihren Händler.

Am Gerät angebrachte Symbole

 Gleichstrom

YAESU Beschränkte Garantie

Die beschränkte Garantie gilt nur in dem Land, in dem dieses Produkt ursprünglich erworben wurde.

Online-Garantieregistrierung:

Vielen Dank für den Kauf eines YAESU-Produkts! Wir sind uns sicher, dass Ihnen Ihr neues Funkgerät viele Jahre lang dienen wird! Bitte registrieren Sie Ihr Produkt unter www.yaesu.com - Owner's Corner

Garantiebedingungen:

Vorbehaltlich der nachstehend beschriebenen Beschränkungen der Garantie und der Garantieverfahren garantiert YAESU MUSEN hiermit, dass dieses Produkt bei normalem Gebrauch während des "Garantiezeitraums" frei von Material- und Verarbeitungsfehlern ist. (die "Beschränkte Garantie").

Garantiebeschränkungen:

- A. YAESU MUSEN ist für keine ausdrücklichen Garantien außer der oben beschriebenen beschränkten Garantie haftbar.
- B. Die beschränkte Garantie gilt nur für den ursprünglichen Endbenutzer oder die Person, die dieses Produkt als Geschenk erhält, und gilt nicht für jede andere Person oder einen nachfolgenden Erwerber.
- C. Sofern kein anderer Garantiezeitraum für dieses YAESU-Produkt angegeben ist, beträgt der Garantiezeitraum drei Jahre ab dem Kaufdatum durch den ursprünglichen Endbenutzer.
- D. Die beschränkte Garantie gilt nur in dem Land, in dem dieses Produkt ursprünglich erworben wurde.
- E. Während des Garantiezeitraums wird YAESU MUSEN nach alleinigem Ermessen alle defekten Teile innerhalb eines angemessenen Zeitraums und kostenlos reparieren oder ersetzen (unter Verwendung neuer oder instand gesetzter Ersatzteile).
- F. Die beschränkte Garantie deckt keine Versandkosten (einschließlich Transport und Versicherung) von Ihnen zu uns oder Importgebühren, Abgaben oder Steuern ab.
- G. Die beschränkte Garantie umfasst keine Behinderung verursacht durch unbefugten Eingriff, Missbrauch, Nichtbeachtung der Anweisungen im Lieferumfang des Produkts, unbefugte Änderungen oder Beschädigung an diesem Produkt aus irgendeinem Grund, wie: Unfall, übermäßige Feuchtigkeit, Blitzschlag, Stromstöße, Anschluss an die falsche Spannung, Schäden verursacht durch unzureichende Verpackungs- oder Versandverfahren, Verlust von, Beschädigung an oder Korruption gespeicherter Daten, Änderung des Produkts, um den Betrieb in einem anderen Land/für einen anderen Zweck, als in dem Land/für den Zweck, für den es konstruiert, gefertigt, zugelassen und/oder genehmigt wurde oder die Reparatur von Produkten, die durch diese Änderungen beschädigt werden.
- H. Die beschränkte Garantie gilt nur für das Produkt, wie es zum Zeitpunkt des ursprünglichen Erwerbs durch den ursprünglichen Käufer im Einzelhandel existiert, und hindert YAESU MUSEN nicht daran, später Änderungen an der Konstruktion, Ergänzungen oder sonstige Verbesserungen nachfolgender Versionen dieses Produkts durchzuführen und erlegt YAESU MUSEN keine Verpflichtung auf, dieses Produkts zu modifizieren oder zu ändern, um solchen Änderungen oder Verbesserungen zu entsprechen.
- I. YAESU MUSEN übernimmt keine Verantwortung für eventuelle Folgeschäden, die durch solche Material- oder Verarbeitungsfehler verursacht werden oder aus ihnen entstehen.

- J. IM VOLLSTEN GESETZLICH ERLAUBTEN UMFANG IST YAESU MUSEN FÜR KEINE STILLSCHWEIGENDE GARANTIE IM HINBLICK AUF DIESES PRODUKT VERANTWORTLICH.
- K. Wenn der ursprüngliche Käufer im Einzelhandel die nachstehend beschriebenen Garantieverfahren zeitnah einhält und YAESU MUSEN entscheidet, dem Käufer ein Ersatzprodukt zu senden, statt das "Originalprodukt" zu reparieren, dann gilt die beschränkte Garantie für das Ersatzprodukt nur für die verbleibende Zeit des ursprünglichen Garantiezeitraums des ursprünglichen Produkts.
- L. Garantie- und Gewährleistungsbestimmungen variieren von Land zu Land, da treffen einige der obigen Beschränkungen auf Ihren Standort ggf. nicht zu.

Garantieverfahren:

1. Um das autorisierte YAESU Servicecenter in Ihrem Land zu finden, besuchen Sie www.yaesu.com. Wenden Sie sich bezüglich konkreter Rücksende- und Versandanweisungen an das YAESU Servicecenter oder wenden Sie sich an einen autorisierten YAESU Händler, von dem das Produkt ursprünglich erworben wurde.
2. Legen Sie den Originalkaufbeleg von einem autorisierten YAESU Händler bei und senden Sie das Produkt frachtfrei an die Anschrift für das YAESU Servicecenter in Ihrem Land.
3. Bei Empfang dieses Produkts, das gemäß den oben beschriebenen Verfahren zurückgesendet worden ist, durch das autorisierte Servicecenter von YAESU werden alle vertretbaren Anstrengungen von YAESU MUSEN unternommen, dieses Produkt wieder in seinen Zustand gemäß Originalspezifikation zu versetzen. YAESU MUSEN sendet das reparierte Produkt (oder ein Ersatzprodukt) kostenlos an den Originalkäufer zurück. Die Entscheidung zum Reparieren oder Ersetzen dieses Produkts liegt im alleinigen Ermessen von YAESU MUSEN.

Weitere Bedingungen:

DIE MAXIMALE HAFTUNG VON YAESU MUSEN DARF DEN TATSÄCHLICHEN KAUFPREIS DES PRODUKTS NICHT ÜBERSCHREITEN. UNTER KEINEN UMSTÄNDEN IST YAESU MUSEN FÜR VERLUST VON, BESCHÄDIGUNG AN ODER KORRUPTION VON GESPEICHERTEN DATEN ODER FÜR SPEZIELLE, BEILÄUFIGE, FOLGE- ODER INDIRECTE SCHÄDEN GLEICH WELCHER URSACHE HAFTBAR. DIES SCHLIESST OHNE EINSCHRÄNKUNG DEN AUSTAUSCH VON SACHANLAGEN UND EVENTUELLE KOSTEN FÜR DIE WIEDERHERSTELLUNG, PROGRAMMIERUNG ODER REPRODUKTION EINES PROGRAMMS ODER VON DATEN, DIE IM YAESU-PRODUKT GESPEICHERT ODER MIT IHM VERWENDET WERDEN, EIN.

Einige Länder in Europa und Staaten der USA erlauben nicht den Ausschluss oder die Beschränkung von Neben- oder Folgeschäden oder die Beschränkung über die Dauer einer stillschweigenden Garantie, daher gelten die obige Beschränkung bzw. die obigen Ausschlüsse ggf. nicht. Diese Garantie gewährt bestimmte Rechte. Es können andere Rechte zur Verfügung stehen, die in Europa je nach Land oder in den USA je nach Bundesstaat unterschiedlich sein können.

Diese beschränkte Garantie ist nichtig, wenn das Schild mit der Seriennummer entfernt oder unlesbar gemacht worden ist.

Europäische Benutzer müssen beachten, dass der Betriebs dieses Geräts im Sendebetrieb vom Bediener den Besitz einer gültigen Amateurfunklizenz von der Amateurfunklizenzbehörde ihres jeweiligen Landes für die Frequenzen und Sendeleistungspegel, auf und mit denen dieses Funkgerät sendet, erfordert. Nichtbeachtung kann gesetzeswidrig sein und zu einer strafrechtlichen Verfolgung führen.

EU-Konformitätserklärung

Wir, Yaesu Musen Co. Ltd of Tokyo, Japan, erklären hiermit, dass dieses Funkgerät **FT-4VE** die EU-Funkanlagen-Richtlinie 2014/53/EU vollständig erfüllt. Der volle Text der Konformitätserklärung für dieses Produkts steht zur Einsichtnahme unter <http://www.yaesu.com/jp/red> zur Verfügung.

ACHTUNG – Nutzungsbedingungen

Dieses Funkgerät arbeitet auf regulierten Frequenzen, die in den EU-Ländern in dieser Tabelle nicht ohne Genehmigung benutzt werden dürfen. Nutzer dieses Gerätes müssen sich bei der staatlichen Behörde, die in dem betreffenden Land für das Frequenzmanagement zuständig ist, über die Lizenzbedingungen, die für dieses Gerät gelten, informieren.



AT	BE	BG	CY	CZ	DE
DK	ES	EE	FI	FR	UK
GR	HR	HU	IE	IT	LT
LU	LV	MT	NL	PL	PT
RO	SK	SI	SE	CH	IS
LI	NO	-	-	-	-

Entsorgung von Elektro- und Elektronikgeräten

Das Symbol (durchgestrichene Abfalltonne auf Rädern) auf dem Gerät weist darauf hin, dass dieses Produkt nach Ablauf seiner Lebensdauer von anderem Müll getrennt gesammelt werden muss.

Der Benutzer muss das obige Gerät einer geeigneten Sammeleinrichtung für Elektro- und Elektronikaltgeräte übergeben oder beim Kauf eines neuen Geräts gleichen Typs an den Händler zurückgeben.

Geeignete getrennte Abfallsammlung zur Wiederverwertung, Behandlung und umweltfreundlichen Entsorgung der Altgeräte hilft bei der Vermeidung möglicher abträglicher Auswirkungen auf Umwelt und Gesundheit und ermutigt die Wiederverwertung der Materialkomponenten des Geräts.



YAESU

The radio

Copyright 2018

YAESU MUSEN CO., LTD.

Alle Rechte vorbehalten.

Nachdruck oder Vervielfältigung dieser
Anleitung, ob ganz oder teilweise, ist ohne
ausdrückliche Genehmigung von
YAESU MUSEN, CO., LTD., verboten.

YAESU MUSEN CO., LTD.

Tennozu Parkside Building

2-5-8 Higashi-Shinagawa, Shinagawa-ku, Tokyo

140-0002 Japan

YAESU USA

6125 Phyllis Drive, Cypress, CA 90630, U.S.A.

YAESU UK

Unit 12, Sun Valley Business Park, Winnall Close
Winchester, Hampshire, SO23 0LB, U.K.

1805D-AS-1

Gedruckt in Japan



E H 0 6 9 N 3 6 0